



**MITSUBISHI
MOTORS**

Drive your Ambition

2022 MANUAL DEL PROPIETARIO PARA EL DISPLAY AUDIO



Introducción

Gracias por adquirir un producto de Mitsubishi Motors.

Para utilizar plenamente la funcionalidad de este producto y garantizar un funcionamiento seguro y correcto, lee atentamente el “Manual del usuario” antes de usarlo. Después de leer el “Manual del usuario”, asegúrese de que esté siempre disponible y consúltelo de nuevo si no comprende algún punto o en el caso de que se presenten problemas.

Índice

Introducción			
Antes de usar 4			
Descargos de responsabilidad	4	Control por voz	17
Aspectos importantes de uso	4	Manejo de los discos	18
Restricciones en el funcionamiento mientras se conduce el vehículo	5	Tipos de discos que se pueden reproducir	19
Cómo realizar la limpieza	5	Archivos de audio (MP3/WMA/AAC)	20
Marcas registradas	5	Estructura de carpetas	21
Aspectos importantes sobre la seguridad del cliente	7	¿Qué es MP3?	22
Cómo leer este manual	8	¿Qué es WMA?	23
		¿Qué es AAC?	24
Funcionamiento básico 9		Radio 25	
Este producto	9	Escuchar la radio	25
Panel de unidad principal	9	Contenidos de la pantalla	26
Inicio	10	Registrar sus emisoras de radiodifusión favoritas	27
Cómo realizar las operaciones táctiles	11	Buscar estaciones emisoras con señales potentes	28
Cuando se toca ____	11	Buscar estaciones emisoras de la lista de estaciones	28
Buscar elementos de una lista	11		
INICIO	12	DISCO 30	
Contenidos de la pantalla	12	Escuchar CD	30
Cambiar la pantalla de INICIO	13	Mostrar una lista	30
Cambiar las fuentes	13	Contenidos de la pantalla	31
		Cambiar modo de reproducción	32
		Escuchar archivos de audio en un disco	33
		Mostrar una lista	33
		Contenidos de la pantalla	34
		Cambiar modo de reproducción	36
		Escuchar discos mezclados	37
		Contenidos de la pantalla	38
AV		iPod/USB 40	
Funciones de audio 14		Usar un iPod	40
Funcionamiento básico	14	Reproducir iPod	41
Cambiar audio a ON (Encendido)/OFF (Apagado)	14	Contenidos de la pantalla	41
Ajustar volumen	14	Cambiar modo de reproducción	42
Introducir/Expulsar discos	15		
Funcionamiento del interruptor del control remoto del volante	16		
		Buscar por lista	43
		Usar un dispositivo USB	45
		Escuchar archivos de audio en un dispositivo USB	46
		Contenidos de la pantalla	46
		Mostrar una lista	48
		Mostrar la lista de música	48
		Cambiar modo de reproducción	49
		Dispositivos de entrada externos 51	
		Usar audio con Bluetooth	51
		Conectar un dispositivo de audio compatible con Bluetooth	51
		Escuchar un dispositivo de audio con Bluetooth	52
		Contenidos de la pantalla	52
		Cambiar modo de reproducción	53
		Usar AUX (Auxiliar)	54
		Mostrar	54
		INFORMACIÓN/CONFIGURACIÓN	
		INFORMACIÓN 55	
		Teléfono móvil	55
		Conectar su teléfono móvil	55
		Mostrar la agenda telefónica	55
		Registrar en la agenda telefónica	56
		Editar una agenda telefónica	57
		Marcar un teléfono	58
		Llamadas entrantes	59
		Configuración de contraseña	60
		Otra información	61
		Cámara	61
		Información de la versión	61

Ajustar la calidad del sonido 62
Elementos de configuración 62
Configuración del sistema 64
Sonido 64
Ajuste de hora 65
Idioma 65
Configuración AUX (Auxiliar) 66
Resolución de la frecuencia AM 66
Otra configuración 67
Pantalla apagada 67
Contraste del color 67
Pantalla del reloj 67
Configuración RDS 68
Configuración de Bluetooth 68

Otros

Solución de problemas 71
Si aparece este mensaje 71
Si cree que algo no funciona
correctamente 73

Introducción

Lo siguiente es lo que necesita saber antes de usar este producto.

Antes de usar

Descargos de responsabilidad

- Mitsubishi Motors no se hará responsable por las pérdidas ocasionadas por incendios, terremotos, tsunamis, inundaciones u otros desastres naturales; por las acciones de terceros; por otros accidentes; o por las condiciones de uso anormal o inapropiado utilizadas por el cliente, es decir, condiciones deliberadas o involuntarias.
- No habrá indemnización por la alteración o la pérdida de cualquier información almacenada en este producto por parte del cliente o terceros que resulte en el uso inapropiado de este producto, la influencia de la electricidad estática o el ruido eléctrico o al momento del mal funcionamiento o la reparación o circunstancias similares. Le recomendamos que cree copias de seguridad de la información importante como una medida preventiva.
- Parte de la información personal (números de teléfono, etc.) ingresada en este producto puede permanecer en la memoria incluso si se quita el producto. El cliente es responsable por el manejo y la gestión apropiados (incluida la eliminación) de la información personal con el fin de proteger la privacidad cuando se entrega este producto a otra persona o se deshace de este. Mitsubishi Motors no se hará responsable.

- Mitsubishi Motors no se hará responsable por ninguna pérdida colateral (la pérdida de las ganancias del negocio, la alteración o la pérdida de los datos grabados) que resulte del uso o la incapacidad para usar este producto.
- A efectos de la mejora del producto, las especificaciones y la apariencia externa pueden estar sujetas a cambios sin aviso previo. Por consiguiente, si bien los contenidos del Manual del usuario pueden variar, tenga en cuenta que las devoluciones, los reembolsos, los canjes o las conversiones no son posibles.
- Este Manual del usuario explica los detalles para varios modelos. Según el modelo, puede que haya funciones que se describan, pero no estén disponibles, o requisitos para los productos adquiridos por separado. Gracias por su comprensión.
- Las imágenes y las ilustraciones utilizadas en el Manual del usuario son aquellas usadas en el desarrollo, o usadas para explicaciones. Tenga en cuenta que estas pueden variar de las imágenes y las ilustraciones reales utilizadas en el producto.
- Tenga en cuenta que Mitsubishi Motors, incluidos los departamentos de servicios de posventa, no se hará responsable por cualquier pérdida o detrimento que resulte de la alteración o la pérdida almacenada en este producto.

Aspectos importantes de uso

Común

- Durante el funcionamiento, asegúrese de que el vehículo no esté estacionado en un garaje o en otra área cerrada con mala ventilación mientras el motor está funcionando. Hacerlo puede resultar en intoxicación por gas.
- Por cuestiones de seguridad, el conductor no debe utilizar este producto mientras el vehículo está en movimiento. El conductor también debe minimizar, tanto como sea posible, el tiempo que pasa mirando la pantalla. Las distracciones por la pantalla pueden provocar un accidente.
- No suba el volumen hasta tal punto que no pueda escuchar los sonidos del exterior del vehículo mientras conduce. Conducir sin escuchar los sonidos del exterior del vehículo puede provocar un accidente.
- No desmonte ni modifique el producto. Esto puede causar mal funcionamiento, humo o incendio.
- Durante el funcionamiento, asegúrese de que el vehículo esté detenido en un área segura donde se permita detenerse.
- El uso continuo de este producto sin el motor en marcha puede disminuir la batería del vehículo, lo que significa que el motor puede no arrancar. Asegúrese de que el producto se use cuando el motor esté en marcha.

- El siguiente fenómeno es una característica de las pantallas LCD. No indican un mal funcionamiento.
 - Puntos pequeños negros o puntos brillantes (rojo, azul, verde) en la pantalla.
 - El movimiento de la pantalla es lento durante climas fríos.
 - En ocasiones, la pantalla está en negro durante climas calurosos.
 - Los tonos del color y el brillo varían con el ángulo de visión.
- Es una característica de las pantallas LCD que la calidad de la imagen varíe con el ángulo de visión. Cuando use este producto por primera vez, ajuste la calidad de la imagen.
- Si pega una película protectora de LCD comercialmente disponible o algo similar en la pantalla, puede interferir con el funcionamiento del panel táctil.
- Si usa el panel táctil con un objeto punzante (punta del lápiz, uña, etc.), la pantalla se puede rayar y esta unidad se puede dañar, lo que provoca un funcionamiento incorrecto.
- Usar el panel táctil con guantes puede provocar un funcionamiento incorrecto.
- Cuando limpie la pantalla, hágalo con un paño suave. No use benceno, disolventes de pintura, agentes antiestáticos u otros limpiadores químicos. Esto podría rayar la pantalla.

Función de reproducción del iPod/iPhone (Opción)

- Este producto permite reproducir audio y video de los dispositivos de iPod/iPhone. Sin embargo, la variación de versiones no permite garantizar dicha reproducción.
- Tenga en cuenta que, según el modelo o la versión del iPod/iPhone, el funcionamiento puede ser diferente.

Restricciones en el funcionamiento mientras se conduce el vehículo

Algunas operaciones están restringidas mientras se conduce el vehículo. El conductor no debe utilizar este producto mientras el vehículo está en movimiento. En primer lugar, detenga el vehículo en un lugar seguro, luego utilice este producto.

Cómo realizar la limpieza

- Si el producto se ensucia, límpielo con un paño suave.
- En caso de que esté muy sucio, límpielo con un paño suave humedecido en agua con jabón neutro y luego escúrralo bien. No usar benceno, disolventes u otros limpiadores químicos. Esto podría dañar la superficie.

Marcas registradas

- Los nombres de producto y otros nombres propios son marcas comerciales o marcas comerciales registradas de sus respectivos propietarios.
- Además, aunque no se indique específicamente el símbolo de marca registrada o marca comercial registrada, estas se respetarán en su totalidad.



Fabricado bajo licencia de Dolby Laboratories. Dolby y el símbolo de doble D son marcas registradas de Dolby Laboratories.



Fabricado bajo licencia de DTS Licensing Limited. DTS, el Símbolo y DTS y el Símbolo juntos son marcas comerciales registradas, y DTS Neural Surround es una marca comercial de DTS, Inc. © DTS, Inc. El producto incluye el software. Todos los derechos reservados.



"PremiDIA HD" y "PremiDIA WIDE" son marcas comerciales de Mitsubishi Electric Corporation. Las marcas registradas no están disponibles en algunas regiones.



La marca denominativa y los logos de Bluetooth® son propiedad de Bluetooth SIG, Inc. y cualquier uso de tales marcas por parte de Mitsubishi Motors Corporation está sometido a un acuerdo de licencias. Otras marcas registradas y otros nombres comerciales son de sus respectivos propietarios.

Continúa en la siguiente página



“Hecho para iPod”, “Hecho para iPhone” significa que un accesorio electrónico se diseñó para conectarse específicamente a un iPod o un iPhone, respectivamente, y el programador lo ha certificado para cumplir con los estándares de rendimiento de Apple.

iPhone, iPod, iPod classic, iPod nano y iPod touch son marcas registradas Apple Inc. en los Estados Unidos y otros países.

Apple no se hace responsable del funcionamiento de este dispositivo o su cumplimiento de las normas reguladoras y de seguridad

- * La concesión de licencias de iPod y iTunes permite a los usuarios reproducir de manera privada material no sujeto a derechos de autor, así como material copiado y reproducido de manera legal. Se prohíbe la vulneración de los derechos de propiedad intelectual.
- * Los dispositivos compatibles para los vehículos equipados con una interfaz de Bluetooth® 2.0 varían. Para obtener más información, consulte el manual del usuario del vehículo.

iPod		iPod classic		
iPod 5th generation (video) 60GB 80GB	iPod 5th generation (video) 30GB	iPod classic 160GB (2009)	iPod classic 160GB (2007)	iPod classic 80GB

iPod nano			
iPod nano 6th generation 8GB 16GB	iPod nano 5th generation (video camera) 8GB 16GB	iPod nano 4th generation (video) 8GB 16GB	
iPod nano 3rd generation (video) 4GB 8GB	iPod nano 2nd generation (aluminum) 2GB 4GB 8GB	iPod nano 1st generation 1GB 2GB 4GB	

iPod touch			
iPod touch 4th generation 8GB 32GB 64GB	iPod touch 3rd generation 32GB 64GB	iPod touch 2nd generation 8GB 16GB 32GB	iPod touch 1st generation 8GB 16GB 32GB

iPhone			
iPhone 4S 16GB 32GB 64GB	iPhone 4 16GB 32GB	iPhone 3GS 8GB 16GB 32GB	iPhone 3G 8GB 16GB

Aspectos importantes sobre la seguridad del cliente

Este equipo muestra una serie de ilustraciones y consejos de manejo que le permitirán utilizar el equipo correctamente y de modo seguro, así como evitar lesiones o daños tanto para usted como para otras personas u objetos.

⚠️ ADVERTENCIA Esto indica información con respecto al manejo del producto que, si se ignora, podría provocar la muerte o una lesión grave.

⚠️ PRECAUCIÓN Esto indica información con respecto al manejo del producto que si se ignora, podría provocar una lesión personal o una pérdida de bienes.

⚠️ ADVERTENCIA

- El conductor no debe prestarle demasiada atención a las imágenes que aparecen en la pantalla mientras conduce. Esto puede evitar que el conductor mire hacia el frente y provocar un accidente.
- El conductor no debe realizar operaciones complicadas mientras conduce. La realización de operaciones complicadas durante la conducción puede impedir que el conductor mire hacia el frente y provocar un accidente. Por lo tanto, detenga el vehículo en un lugar seguro antes de realizar dichas operaciones.
- No utilice el equipo cuando no funcione correctamente, por ejemplo, cuando la pantalla no se encienda o no se escuche sonido alguno. Esto podría provocar un accidente, un incendio o una descarga eléctrica.
- Asegúrese de que no entre agua ni otros objetos extraños en el producto. Esto podría provocar la aparición de humo, un incendio, una descarga eléctrica o una avería.
- No introduzca objetos extraños en la ranura del disco. Esto podría provocar un incendio, una descarga eléctrica o una avería.

⚠️ ADVERTENCIA

- En caso de que se produzcan anomalías después de que haya entrado agua u objetos extraños en el producto, lo que provoca humo u olores extraños, deje de usar el producto inmediatamente y consulte a un distribuidor. La continuidad del uso del producto podría provocar un accidente, un incendio o una descarga eléctrica.
- **No desmonte ni modifique el producto.** Esto podría provocar a una avería, un incendio o una descarga eléctrica.
- Durante una tormenta eléctrica, no toque la antena ni el panel de la parte delantera. Esto podría provocar una descarga eléctrica como consecuencia de un rayo.

⚠️ PRECAUCIÓN

- **No bloquee los orificios de ventilación ni los disipadores de calor del producto.** El bloqueo de los orificios de ventilación o de los disipadores de calor puede impedir que el calor salga del producto, lo que provocaría un incendio o una avería.
- No suba el volumen hasta tal punto que no pueda escuchar los sonidos del exterior del vehículo mientras conduce. Conducir sin escuchar los sonidos del exterior del vehículo puede provocar un accidente.
- No introduzca los dedos ni la mano en la ranura del disco. Esto podría provocar una lesión.

Cómo leer este manual

La notación utilizada en este manual y lo que significa son los siguientes.

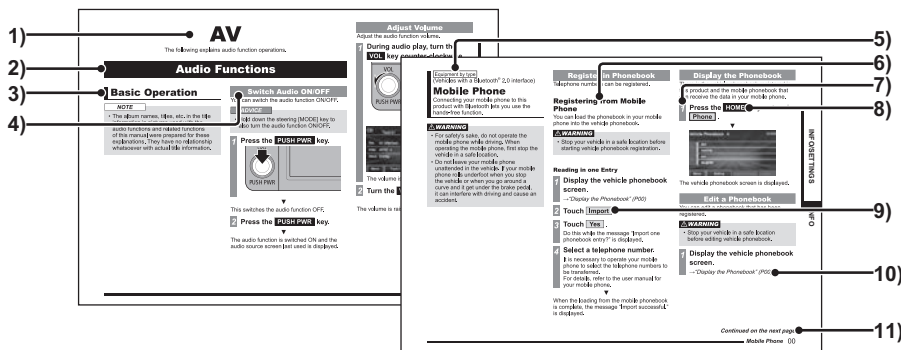

- 1) Encabezado del volumen
Se clasifica por las funciones principales.
- 2) Encabezado del capítulo
Clasifica de manera más precisa las funciones en el encabezado del volumen. El encabezado del capítulo aparece en la parte superior de cada capítulo. También puede comprobar el índice en el borde derecho.
- 3) Encabezado principal
Clasifica las operaciones y las funciones principales en un capítulo.
- 4) Encabezado intermedio
Clasifica las operaciones y las funciones principales en el encabezado principal.

- 5) **Equipment by type**
Indica un equipo que varía según el modelo y la gama del vehículo.
- 6) Encabezado intermedio
Clasifica con más precisión las operaciones y las funciones principales en el encabezado intermedio.
- 7) Procedimiento de operación
Estos son los números que muestran el procedimiento de operación. Realice el procedimiento en el orden de estos números.
- 8) Tecla **○○○** o tecla **[○○○]**
Muestra una tecla de operación en el panel.

9) **○○○** o **[○○○]**
Muestra un interruptor táctil que aparece en la pantalla.

10) **(P000)**
Muestra la página para consultar. Contiene explicaciones relevantes, etc.

11) **Continúa en la siguiente página**
Se usa cuando la explicación de las operaciones continúa.

Funcionamiento básico

Este producto

Panel de unidad principal

Esto proporciona los nombres de cada sección del panel de unidad principal y describe sus funciones.

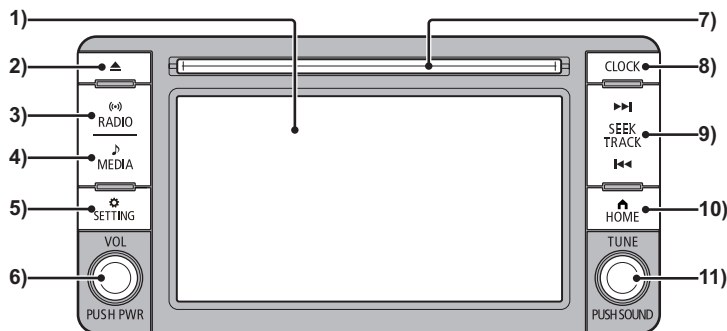

1) Pantalla

Casi todas las operaciones se pueden realizar al tocar los interruptores táctiles que aparecen en esta pantalla.

→ "Cómo realizar operaciones táctiles" (P11)

2) Tecla **▲**

Se usa para expulsar un disco (P15).

3) Tecla **RADIO** (P25)

Muestra la pantalla de la radio que se mostró anteriormente.

Cuando se muestra la pantalla de la radio, la fuente de la radio cambia cada vez que se presiona la clave.

4) Tecla **MEDIA** (P30),(P40),(P51)

Reanuda el último archivo multimedia que se reprodujo.

Cuando se muestra la pantalla de reproducción del contenido multimedia, la fuente del contenido multimedia cambia cada vez que se presiona la tecla.

5) Tecla **SETTING** (P62)

Le permite establecer varias configuraciones para este equipo.

6) Tecla **VOL/PUSH PWR**

Le permite ajustar el volumen para la función de audio y la función de teléfono. También le permite cambiar la función de audio a ON (Encendido)/OFF (Apagado).
→ "Ajustar volumen" (P14)

7) Ranura del disco

Cuando se introduce un disco que puede reproducir este producto, comienza la reproducción.
→ "Introducir el disco" (P15)

8) Tecla **CLOCK**

Muestra la pantalla de ajuste del tiempo.

9) Tecla **◀◀ SEEK TRACK** / Tecla **SEEK TRACK ▶▶**

Le permite buscar una emisora o seleccionar una pista del CD. Además, mantener pulsada cualquiera de estas teclas le permite adelantar/rebobinar un CD.

10) Tecla **HOME**

Muestra la pantalla de INICIO. Se utiliza para seleccionar una fuente de audio.
→ "Cambiar las fuentes" (P13)

11) Tecla **TUNE**

Le permite seleccionar una carpeta de archivo de audio o una emisora al girarla. Tecla **PUSH SOUND** (P62)
Al presionar la tecla, se muestra la pantalla de configuración de la calidad del sonido. Se utiliza para ajustar la calidad del sonido.

Inicio del sistema.

1 Cambie el interruptor de encendido/del motor del vehículo a “ACC (Accesorios)” u “ON (Encendido)”.

Un tiempo después de que se muestra la pantalla inicial, la pantalla cambia a la última pantalla que se utilizó.

CONSEJO

- Inmediatamente después de que se cambia el interruptor de encendido/motor a “ACC” U “ON (Encendido)”, algunas de las funciones no se pueden utilizar de inmediato porque se están leyendo los datos. Espere hasta que la lectura esté completa.

Cómo realizar las operaciones táctiles

Este sistema usa un panel táctil que funciona al tocar la pantalla directamente.

Cuando se toca ____

Este manual indica la operación de tocar la pantalla para “Ingresar” con “____ táctil”.

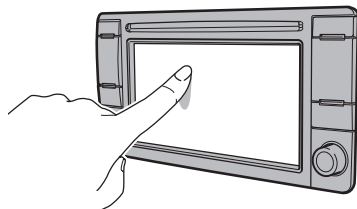

Además, el menú de operaciones que se ejecuta de forma táctil se indica como “Interruptor táctil”.

PRECAUCIÓN

- La superficie de la pantalla se raya fácilmente. No la presione demasiado fuerte ni la limpie con un paño duro.
- Si la pantalla está sucia, límpiela cuidadosamente con un pañito para anteojos u otro paño suave.

Buscar elementos de una lista

Puede mover la pantalla a una página al tocar

▼ o ▲.

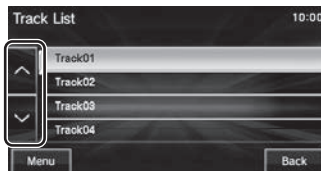

Cuando se muestra el elemento que está buscando, tóquelo directamente.

INICIO

Al presionar la tecla [HOME] para mostrar la pantalla de inicio y luego seleccionar una fuente desde esa pantalla, puede usar varias funciones.

Contenidos de la pantalla

PARTE SUPERIOR

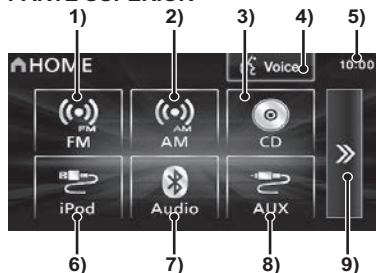

SEGUNDA PARTE SUPERIOR

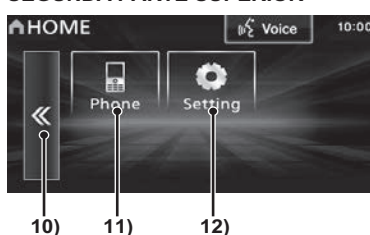

- 1) **FM** (P25)
Le permite usar la función de radio FM.
- 2) **AM** (P25)
Le permite usar la función de radio AM.
- 3) **CD**
Reproduce el contenido multimedia que se encuentra en este producto.
CD de audio (P30)
Archivos de audio (MP3/WMA/AAC) (P33)
- 4) **Voice** ^{*1}(P17)
Le permite usar la función de control por voz.
- 5) Reloj
Muestra la hora actual con el sistema de horario de 24 horas y de 12 horas.

- 6) **USB/iPod** ^{*2}
Cuando un iPod se conecta a este producto, se muestra **iPod** y cuando toca esto, se muestra la pantalla del iPod. (P.41)
Cuando un dispositivo USB se conecta a este producto, se muestra **USB** y cuando toca esto, se muestra la pantalla del USB. (P.45)
Cuando no hay nada conectado a este producto, se muestra **USB/iPod**.
- 7) **Audio** ^{*3}(P51)
Cuando un dispositivo de audio con Bluetooth se conecta a este producto, se puede usar la función de audio con Bluetooth.

- 8) **AUX** ^{*2, *4} (P54)
Cuando un dispositivo de entrada externo se conecta a este producto, se reproduce el audio del dispositivo de entrada externo.
- 9) **>>**
Le permite cambiar a la siguiente página.
- 10) **<<**
Le permite cambiar a la página anterior.
- 11) **Phone** ^{*5}(P55)
Le permite hacer y recibir llamadas telefónicas.
- 12) **Setting** (P.62)
Muestra la pantalla de configuración, en la que puede realizar varias configuraciones para este producto.

- *1) Se puede usar con **Equipment by type** (vehículos con una interfaz Bluetooth[®] 2.0).
- *2) Un iPod o un cable de entrada externo (ambos disponibles por separado) se requieren.
- *3) Requiere la compra por separado de un dispositivo de audio con Bluetooth **Equipment by type** (vehículos con una interfaz Bluetooth[®] 2.0).
- *4) **Equipment by type** Siempre se muestra para los vehículos que no son compatibles con los dispositivos AUX (Auxiliar).
- *5) Requiere la compra por separado de un teléfono móvil con Bluetooth **Equipment by type** (vehículos con una interfaz Bluetooth[®] 2.0).

Cambiar la pantalla de INICIO

La pantalla de inicio consta de 2 páginas. Lo siguiente explica cómo ver la otra página.

1 Toque **>>** .

PARTE SUPERIOR



SEGUNDA PARTE SUPERIOR

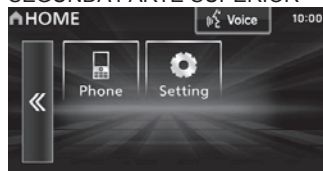

La pantalla cambia a la siguiente página (SEGUNDA PARTE SUPERIOR).

2 Toque **<<** .

La pantalla cambia a la página anterior (PARTE SUPERIOR).

CONSEJO

- En algunos casos, debido al **Equipment by type** y el estado de la conexión de los dispositivos, la pantalla de inicio solo tiene una página.

Cambiar las fuentes

Se puede seleccionar una fuente en la pantalla de inicio.

NOTA

- Este manual usa el término “fuente” como el nombre general para todas las funciones de audio, incluidos la radio, CD, etc.

1 Presione la tecla **HOME** .



Se muestra la pantalla de inicio.

2 Toque cualquier “fuente”.

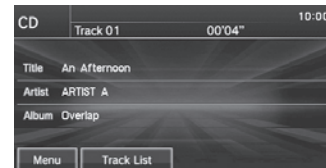

Se muestra la pantalla para la fuente seleccionada.

CONSEJO

- Cuando no se introduce ningún CD de audio o disco con archivos de audio (MP3/WMA/AAC) en este producto, [CD] is se muestra sombreado en gris y no se puede seleccionar.
- No se puede seleccionar el equipo que no está conectado.
- Los contenidos del menú dependen del modelo y del equipo opcional en el que esté conectado.

AV

Lo siguiente describe el funcionamiento de la función de audio.

Funciones de audio

Funcionamiento básico

NOTA

- Los títulos, los nombres del álbum, etc. en la información del título en las imágenes utilizadas con las funciones del audio y las funciones relacionadas de este manual se prepararon para estas explicaciones. No tienen relación alguna con la información real del título.

Cambiar audio a ON

Puede cambiar la función de audio a ON (Encendido)/OFF (Apagado).

CONSEJO

- Mantenga pulsada la tecla [MODE] del volante para activar o desactivar la función de audio.

1 Presione la tecla **PUSH PWR**.



Esto cambia a la función de audio a OFF (Apagado).

2 Presione la tecla **PUSH PWR**.

La función de audio se cambió a ON (Encendido) y se muestra la pantalla de fuente de audio que se utilizó, por último.

Ajustar volumen

Ajuste el volumen de la función de audio.

1 Durante la reproducción del audio, gire la tecla **VOL** en el sentido contrario a las agujas del reloj.

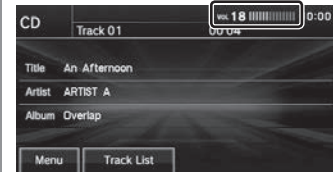

El volumen se bajó.

2 Gire la tecla **VOL** en el sentido de las agujas del reloj.

El volumen se subió.

Introducir/Expulsar discos

Lo siguiente explica cómo introducir un disco en este producto.

⚠ PRECAUCIÓN

- Al reemplazar discos, primero asegúrese de que el vehículo esté detenido en un área donde se permita detenerse.
- No introduzca su mano, dedos ni objetos extraños en la ranura del disco. Esto puede causar lesiones, humo o incendio.

Introducir el disco

- 1 Introduzca el disco en la ranura del disco con la etiqueta hacia arriba.**

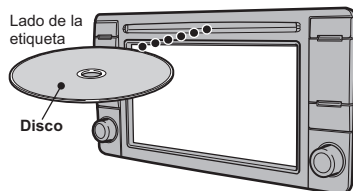

Empuje el disco y el producto lo introducirá.

Inicia la reproducción.

Expulsar el disco

- 1 Presione la tecla .**

Esto expulsará el disco del producto, quite el disco.

Funcionamiento del interruptor del control remoto del volante

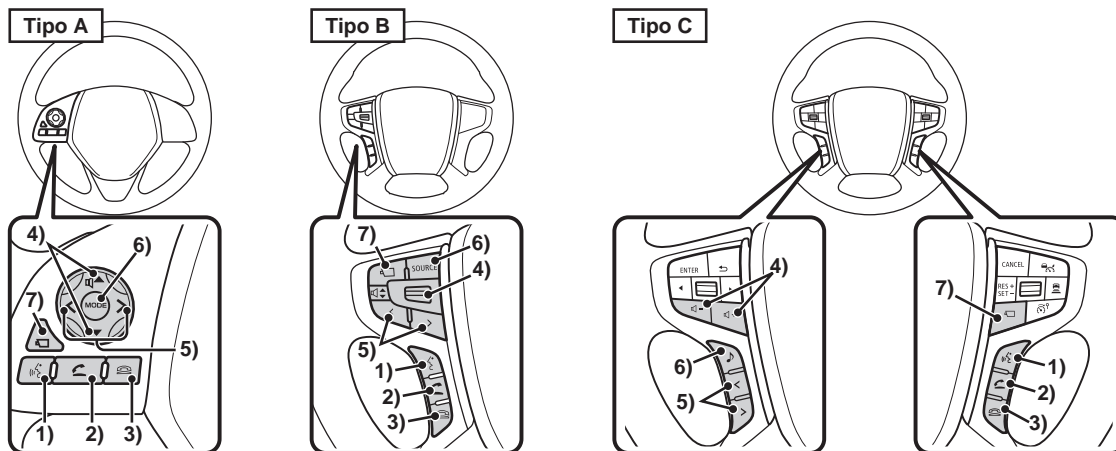

- 1) Tecla "SPEECH" (Voz)^{*1}
Inicia el control por voz.
- 2) Tecla "COLGAR"^{*1}
Se usa para recibir una llamada telefónica.
- 3) Tecla "DESCOLGAR"^{*1}
Se usa para finalizar una llamada telefónica.
- 4) Tecla / tecla / interruptor
Ajusta las funciones de audio y el volumen de funcionamiento del teléfono.
- 5) , tecla
Selecciona el CD y otras pistas de la fuente de audio y emisoras de radio. Mantenga pulsado para adelantar y rebobinar.

- 6) Tecla **MODE** / tecla **SOURCE** / tecla
Mantenga pulsado para activar o desactivar la función de audio. Además, cada vez que lo pulsa cambia la fuente de audio. La orden de cambiar se muestra a continuación.
Si los dispositivos no están conectados, entonces se omiten y se selecciona la fuente siguiente.
[CD]→[iPod^{*2}] o [dispositivo USB]→
[Audio Bluetooth^{*3}]→[AUX^{*4}]→[FM]→
[AM]→[CD]→___

- 7) Tecla **CAMERA**^{*5}
Se puede mostrar la imagen del Multi Around Monitor.
→"Cámara"(P61)

*1) Se puede usar con Equipment by type (vehículos con una interfaz Bluetooth[®] 2.0).

*2) Se requiere un cable para iPod (disponible por separado).

*3) Requiere la compra por separado de un dispositivo de audio con Bluetooth Equipment by type (vehículos con una interfaz Bluetooth[®] 2.0).

*4) Equipment by type Solo para vehículos compatibles con dispositivos AUX (Auxiliar).

*5) Equipment by type

Equipment by type

(Vehículos con una interfaz Bluetooth® 2.0)

Control por voz

Puede realizar operaciones telefónicas y de audio mediante comandos de voz.

1 Presione la tecla “SPEECH” (Voz) en el volante. Después de escuchar el “pitido”, diga “Comandos de voz”.

→ “Funcionamiento del interruptor del control remoto del volante” (P16)

CONSEJO

- Puede iniciar el control por voz al tocar [Voice] en la pantalla de inicio.
- Consulte el manual del usuario del vehículo (Interfaz Bluetooth® 2.0) con respecto a la función de control por voz.

NOTA

Es posible que la función de control por voz tenga dificultades en algunos entornos y con la forma en que algunas personas hablan. Lo que a continuación le presentamos le ayudará a aprovechar al máximo la función de control por voz.

- Hable alto y claro. Esto facilita el reconocimiento de voz.
- Cuando realice una llamada, evite decir cosas como “uh”, “um, uh”, “aah”, etc. Se pueden confundir con otras palabras.
- Cierre las ventanas. El ruido del exterior puede provocar errores de reconocimiento.
- Pida a todas las personas que estén en el vehículo que guarden silencio mientras hace una llamada por voz. Las voces de otras personas en el vehículo pueden causar errores de reconocimiento.
- En ocasiones, las palabras se confunden con otras que tienen una pronunciación similar.
- Si hay demasiado ruido en el entorno, es posible que se produzcan errores de reconocimiento. Por ejemplo: conducir por un túnel, conducir con cadenas en los neumáticos
- El fuerte flujo de aire del aire acondicionado o del calefactor puede dificultar el reconocimiento.
- En los siguientes casos, los comandos de voz no se aceptan.
 - Hablar demasiado lento (demasiado rápido)
 - Hablar demasiado fuerte (demasiado bajo)
 - No decir nada o la pronunciación no es clara
 - Hablar antes del “pitido”

Manejo de los discos

Este apartado explica las precauciones que deben tomarse al manejar discos.

Aspectos importantes del manejo

- Las huellas dactilares y otras marcas sobre la superficie de lectura del disco pueden dificultar la lectura de su contenido. Al coger el disco, sujetarlo por ambos bordes o por un borde y el orificio central, de modo que no se toque la superficie de lectura.
- No pegue papel ni pegatinas, ya que se dañarían el disco.
- No introduzca un disco a la fuerza si ya hay otro dentro del dispositivo. Esto podría dañar los discos o provocar una avería.

Limpieza

- Limpie la superficie de lectura del disco regularmente. Al limpiar, no frotar de manera circular. En lugar de eso, pase suavemente el paño desde el centro del disco hasta el borde exterior.
- Los discos nuevos pueden tener asperezas alrededor del borde exterior o en el orificio central. Asegúrese de comprobarlo. Si hay asperezas, estas podrían provocar un funcionamiento defectuoso. Recuerde que debe eliminarlas.

Aspectos importantes del almacenamiento

- Cuando no use los discos, manténgalos dentro de sus estuches y guárdelos lejos de la luz directa del sol.
- Si no va a usar un disco durante un periodo de tiempo prolongado, retírelo del producto.

Entorno de reproducción del disco

En ambientes fríos, como en pleno invierno cuando el interior del vehículo está frío, intentar utilizar el producto inmediatamente después de encender la calefacción podría provocar la formación de condensación (gotitas de agua) en el disco y en los componentes ópticos internos, lo que impediría el correcto funcionamiento del producto.



En estas condiciones, extraiga el disco y espere un rato antes de usarlo.

Derechos de propiedad intelectual

La ley prohíbe acciones no autorizadas como la reproducción, retransmisión, interpretación pública o alquiler de discos que pongan en entredicho el uso personal.

Tipos de discos que se pueden reproducir

Las siguientes marcas están impresas en la etiqueta del disco, en su empaque o cubierta.

Tipo	Tamaño	Tiempo máximo de reproducción	Comentarios
CD-DA 	12 cm	74 minutos	—
CD-TEXT 	12 cm	74 minutos	—
CD-R/RW 	12 cm	—	• Disco que contiene archivos MP3, WMA o AAC

Discos que no se pueden reproducir

- No se garantiza la reproducción de discos diferentes de los descritos en “Tipos de discos que se pueden reproducir”.
- No se pueden utilizar discos de 8 cm.
- No introduzca discos con formas irregulares (por ejemplo, en forma de corazón), ya que podrían provocar una avería. Además, no se pueden reproducir discos con partes transparentes.
- Tampoco se pueden reproducir los discos que no se hayan finalizado.
- Incluso si se han grabado con el formato correcto en un grabador u ordenador, los entornos y la configuración del software de la aplicación; las particularidades del disco, los daños o las marcas; la suciedad o la condensación en las lentes del interior del producto pueden provocar que el disco no se reproduzca.
- Según el disco, algunas funciones pueden no estar disponibles o podría ser imposible reproducir el disco.
- No utilice discos que estén rotos o deformados.
- Si se han adherido pegatinas al disco, quedan restos de pegatinas extraídas o adhesivo, no utilice el disco.
- Los discos que contienen etiquetas o pegatinas decorativas no se pueden utilizar.

CD no estándar

Este producto reproducirá CD de audio. No obstante, tenga en cuenta lo siguiente con respecto a los estándares de los CD.

- Asegúrese de utilizar discos con  en la superficie de la etiqueta.
- No se garantiza la reproducción de los CD que no sean los estándares. Aunque se pueda reproducir el audio, no se puede garantizar su calidad.
- Al reproducir otros CD diferentes de los estándares, se pueden producir los siguientes problemas.
 - Se puede escuchar un ruido durante la reproducción.
 - Se pueden producir saltos en el audio.
 - Puede que el disco no se reconozca.
 - Es posible que no se reproduzca la primera pista.
 - El inicio de la reproducción de las pistas puede tardar más tiempo de lo normal.
 - La reproducción puede iniciarse desde la pista.
 - Es posible que no se puedan reproducir algunas partes.
 - Las pistas se pueden detener durante la reproducción.
 - Las pistas se pueden visualizar de forma errónea.

Archivos de audio (MP3/WMA/AAC)

Este producto puede reproducir archivos de audio en formato MP3/WMA/AAC grabados en dispositivos CD-ROM, CD-R/RW y USB.

Existen restricciones sobre los archivos y soportes que se pueden usar, por lo que debe leer lo siguiente antes de grabar archivos de audio en formato MP3/WMA/AAC en discos o dispositivos USB.

Además, asegúrese de leer los manuales del usuario de su unidad de CD-R/RW y del software de escritura, a fin de usarlos correctamente.

Si los archivos de audio en formato MP3/WMA/AAC contienen información sobre títulos u otros datos, estos pueden mostrarse.

PRECAUCIÓN

- Acciones como la copia de CD o archivos de audio y su distribución a otras personas gratuitamente o no, así como la subida de archivos mediante Internet u otros soportes a servidores constituye una vulneración de la ley.
- No añada las extensiones de archivos “.mp3”, “.wma” o “.m4a” a archivos que no estén en formato MP3/WMA/AAC. La reproducción de discos con estos tipos de archivos grabados en ellos podría provocar la incorrecta identificación de los archivos para su reproducción, produciéndose ruidos fuertes y daños en los altavoces.

CONSEJO

- Según el estado de la grabadora de discos o del software de grabación utilizado, podría no ser posible una correcta reproducción. En estos casos, consulte el manual del usuario de su aparato o software.
- Según el sistema operativo, la versión, el software o los ajustes de su ordenador, los archivos podrían no tener una extensión de archivo asignada. En estos casos, añada las extensiones de archivo “.mp3”, “.wma” o “.m4a” al copiar los archivos.
- No se pueden reproducir archivos de más de 2 GB.
- Este producto puede reproducir archivos de audio en formato MP3, WMA y AAC.

Estructura de carpetas

Se pueden reconocer hasta 8 niveles de carpetas. Puede crear una estructura de carpetas como Género - Artista - Álbum - Pista (archivos de audio en formato MP3/WMA/AAC) para gestionar las pistas.

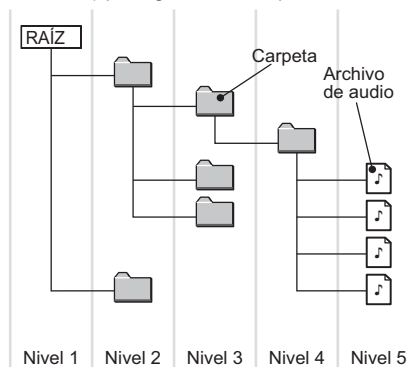

Nombre	Especificación	Explicación	
Especificaciones de formato	ISO9660	Nivel 1	Máximo 8 caracteres para el nombre de archivo y 3 caracteres para la extensión del archivo. (Se pueden utilizar caracteres alfanuméricos de un byte, mayúsculas, números y “_”)
	ISO9660 extensión	Joliet	Se pueden usar nombres de archivo de 64 caracteres como máximo.
Multisesión	No se admite (solo se admite la primera sesión)		
Número máximo de niveles	8 niveles (si la raíz es el primer nivel)		
Número máximo de carpetas	Disco: 100 carpetas; dispositivo USB: 300 carpetas (incluidas las raíces)		
Número máximo de archivos ^{*1}	Disco: 255 archivos; dispositivo USB: 3000 archivos (número total en el soporte. No se incluyen archivos distintos de MP3, WMA y AAC)		
Restricciones para los nombres de archivos y los nombres de carpetas	Máximo de 64 bytes (64 caracteres). Los archivos o las carpetas con nombres de archivo/carpeta más largos, no se podrán mostrar ni reproducir.		
Formatos USB compatibles	El sistema de archivos recomendado es FAT32. Solo 1 partición		

*1) No incluya archivos distintos de MP3/WMA/AAC. Sin embargo, si se almacenan muchas pistas dentro de la misma carpeta, es posible que no se reconozcan, aunque el número de pistas sea inferior al número máximo permitido. En este caso, divida las pistas en varias carpetas.

NOTA

- El orden en que se muestran las carpetas y los archivos de audio en este producto puede ser diferente del mostrado en un ordenador.

¿Qué es MP3?

MP3 es una abreviatura de "MPEG-1 Audio Layer 3". MPEG es la abreviatura de "Motion Picture Experts Group" y es un estándar de compresión de vídeo usado en CD de vídeo, etc.

MP3 es uno de los métodos de compresión de audio contenidos en el estándar de audio MPEG y reduce la calidad del sonido que va más allá de la capacidad auditiva del oído humano y que queda oculto por sonidos más altos, creando así datos de alta calidad con un menor volumen de datos.

Dado que este método permite comprimir un CD de audio a aproximadamente 1/10 del volumen original de datos sin pérdidas perceptibles, se pueden grabar aproximadamente 10 CD en un solo disco CD-R/RW.

PRECAUCIÓN

- Es posible que los archivos MP3 diferentes a los estándares no se reproduzcan correctamente o que los nombres de archivo/carpeta no se muestren correctamente.

Estándares para archivos MP3 que se pueden reproducir

Las especificaciones para archivos MP3 que pueden ser reproducidos son las que se indican a continuación.

* Para Equipment by type (vehículos con una interfaz Bluetooth® 2.0), consulte el manual del usuario del vehículo (interfaz Bluetooth® 2.0).

Elemento	Detalles		
Especificación	DISCO	MPEG-1 AUDIO LAYER2/3	
		MPEG-2 AUDIO LAYER2/3	
		MPEG-2.5 AUDIO LAYER3	
	USB	MPEG-1 AUDIO LAYER3	
		MPEG-2 AUDIO LAYER3	
Frecuencia de muestreo [kHz]	DISCO	MPEG-1 : 32/44.1/48	
		MPEG-2: 16/22.05/24	
		MPEG-2.5: 8/11.025/12	
	USB	MPEG-1 : 32/44.1/48	
		MPEG-2: 16/22.05/24	
Velocidad binaria [kbps]	DISCO	MPEG-1: 32 a 384	
		MPEG-2/2.5: 8 a 160	
	USB	MPEG-1 : 32 a 320	
		MPEG-2: 32 a 160	
VBR (Velocidad binaria variable)	Permitida		
Modo de canal	Estéreo/Estéreo conjunto/Canal doble/Monoaural		
Extensión de archivo	mp3		
Información de etiquetas permitida	Etiquetas ID3: Ver. 1.0, Ver. 1.1, Ver. 2.2, Ver. 2.3, Ver.2.4 Título, nombre del artista, nombre del álbum, género ¹		
Número máximo de caracteres que se puede mostrar en el nombre de la fuente	Nombres de archivos: 18 caracteres Nombres de carpetas: 41 caracteres		

*1) Esto no es compatible en el modo DISC.

¿Qué es WMA?

WMA es la abreviatura de Windows Media Audio, que es un formato de compresión de audio de Microsoft. Es un formato de compresión con un nivel de compresión mayor que MP3.

* Microsoft, Windows Media y Windows son marcas comerciales registradas de Microsoft Corporation (EE.UU.) y en otros países.

⚠ PRECAUCIÓN

- WMA permite la gestión de derechos digitales (DRM). Este aparato no puede reproducir archivos WMA protegidos que usen este sistema.
- Es posible que los archivos WMA diferentes a los estándares no se reproduzcan correctamente o que los nombres de archivo/carpeta no se muestren correctamente.
- No se permiten "Pro", "Sin pérdida" y "Voz".

Estándares para archivos WMA que se pueden reproducir

Las especificaciones para archivos WMA que pueden ser reproducidos son las que se indican a continuación.

* Para [\[Equipment by type\]](#) (vehículos con una interfaz Bluetooth® 2.0), consulte el manual del usuario del vehículo (interfaz Bluetooth® 2.0).

Elemento	Detalles	
Especificación	DISCO	Windows Media Audio Versión 9.0 Estándar
	USB	Windows Media Audio Versión 7.0/8.0/9.0
Frecuencia de muestreo [kHz]	DISCO	32/44.1/48
	USB	16/22.05/32/44.1/48
Velocidad binaria [kbps]	DISCO	32 a 320
	USB	16 a 320
VBR (Velocidad binaria variable)	Permitida	
Modo de canal	Estéreo/Monoaural	
Extensión de archivo	wma	
Información de etiquetas permitida	Etiquetas WMA Título, nombre del artista, nombre del álbum, género ^{*1}	
Número máximo de caracteres que se puede mostrar en el nombre de la fuente	Nombres de archivos: 18 caracteres Nombres de carpetas: 41 caracteres	

*1) Esto no es compatible en el modo DISC.

¿Qué es AAC?

AAC es la abreviatura de Advanced Audio Coding, que es un estándar de compresión de audio utilizado en "MPEG-2" y "MPEG-4". Ofrece 1,4 veces la compresión de MP3, con una calidad de audio equiparable.

⚠ PRECAUCIÓN

- AAC permite la gestión de derechos digitales (DRM). Este aparato no puede reproducir archivos AAC protegidos que usen este sistema.
- Es posible que los archivos AAC diferentes a los estándares no se reproduzcan correctamente o que los nombres de archivo/carpeta no se muestren correctamente.

Estándares para archivos AAC que se pueden reproducir

Las especificaciones para archivos AAC que pueden ser reproducidos son las que se indican a continuación.

* Para [\[Equipment by type\]](#) (vehículos con una interfaz Bluetooth® 2.0), consulte el manual del usuario del vehículo (interfaz Bluetooth® 2.0).

Elemento	Detalles	
Especificación	DISCO	MPEG-4/AAC-LC
	USB	Advanced Audio Coding MPEG4/AAC-LC MPEG2/AAC-LC
Frecuencia de muestreo [kHz]	DISCO	11.025/16/22.05/24/32/44.1/48
	USB	8/11.025/12/16/22.05/24/32/44.1/48
Tasa de bits [kbps]	DISCO	16 a 320
	USB	16 a 576
VBR (Velocidad binaria variable)	Permitida	
Modo de canal	Estéreo/Monoaural	
Extensión de archivo	m4a	
Información de etiquetas permitida	Etiquetas AAC o etiquetas ID3 Título, nombre del artista, nombre del álbum, género ^{*1}	
Número máximo de caracteres que se puede mostrar en el nombre de la fuente	Nombres de archivos: 18 caracteres Nombres de carpetas: 41 caracteres	

*1) Esto no es compatible en el modo DISC.

Escuchar la radio

Esta sección explica cómo escuchar emisoras de radio AM y FM.

1 Presione la tecla **RADIO** .

Se muestra la pantalla de la radio.
La fuente de la radio cambia cada vez que se presiona la tecla.



Se muestra la pantalla de información de radiodifusión AM o FM.

2 Gire la tecla **TUNE** para seleccionar una emisora.

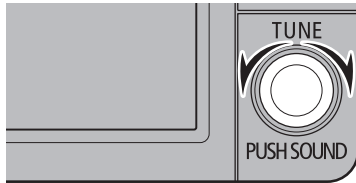

Se reproduce la emisora en la frecuencia seleccionada.

CONSEJO

- Al presionar la tecla [HOME] para mostrar la pantalla de inicio y luego seleccionar una fuente de esa pantalla, puede seleccionar la fuente de la radio.

Pantalla de información de radiodifusión FM

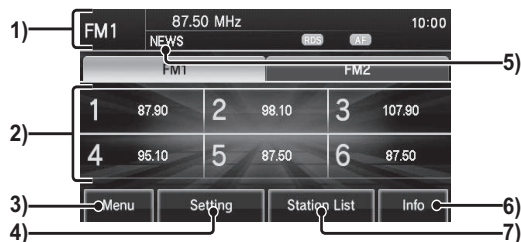

- 1) Nombre de la fuente
Muestra el nombre de la fuente seleccionado actualmente, el número de canal de preselección y la frecuencia de recepción.
- 2) Interruptor de preselección
Le permite seleccionar sus estaciones de radiodifusión favoritas. Mantenga presionado el interruptor para el número de canal de preselección deseado hasta que escuche el "pitido". Esto registra la emisora de radiodifusión que se recibe actualmente.
→ "Registrar sus emisoras de radiodifusión favoritas" (P27)
- 3) **Menu**
Al tocarlo, se muestra el submenú. Se puede realizar la configuración de [Sound Control] (P62).
- 4) **Setting**
Le permite cambiar el idioma de la pantalla del filtro PTY.
→ "Configuración RDS" (P68)
- 5) PTY
Muestra el PTY (tipo de programa) que recibe.
- 6) **Info**
Cambia a la pantalla de información.
- 7) **Station List**
Muestra una lista de las emisoras de radiodifusión que se pueden recibir.
→ "Buscar emisoras de radiodifusión de la lista de emisoras" (P28)
- 8) **FM1**, **FM2**
Le permite registrar 6 emisoras favoritas para cada banda.
- 9) Radio texto
Muestra el radio texto adquirido.
- 10) **Presets**
Cambia a la pantalla de preselección.

Pantalla de información de radiodifusión AM

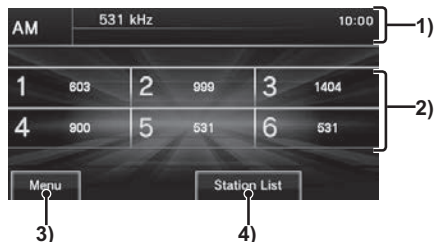

- 1) Nombre de la fuente
Muestra el nombre de la fuente seleccionado actualmente, el número de canal de preselección y la frecuencia de recepción.
- 2) Interruptor de preselección
Le permite seleccionar sus estaciones de radiodifusión favoritas.
Mantenga presionado el interruptor para el número de canal de preselección deseado hasta que escuche el “pitido”. Esto registra la emisora de radiodifusión que se recibe actualmente.
→ “Registrar sus emisoras de radiodifusión favoritas” (P27)
- 3) **Menu**
Al tocarlo, se muestra el submenú. Se puede realizar la configuración de [Sound Control] (P62).
- 4) **Station List**
Muestra una lista de las emisoras de radiodifusión que se pueden recibir.
→ “Buscar emisoras de radiodifusión de la lista de emisoras” (P28)

Registrar sus emisoras de radiodifusión favoritas

Puede registrar 6 emisoras favoritas para cada banda, FM1, FM2 y AM.

- 1 **En la pantalla de información de radiodifusión, gire la tecla TUNE para buscar la “emisora de radiodifusión” que desea registrar.**
- 2 **Toque y mantenga pulsado el “interruptor de preselección” para registrar hasta que escuche el “pitido”.**



Esto registra la estación de radiodifusión seleccionada al número de canal de preselección cuyo interruptor tocó.

Buscar estaciones emisoras con señales potentes

Esto resulta útil para buscar las emisoras de radiodifusión que puede recibir cuando conduce a un área diferente, por ejemplo, durante las vacaciones.

Iniciar la búsqueda

Se puede buscar una emisora que se puede sintonizar a la vez.

- 1 En la pantalla de información de radiodifusión, presione la tecla **◀◀ SEEK TRACK** o la tecla **SEEK TRACK ▶▶**.



Cuando se encuentra una emisora que se puede sintonizar, se reproduce.

Buscar estaciones emisoras de la lista de estaciones

Puede seleccionar una emisora de la lista de emisoras de radiodifusión que se pueden sintonizar.

- 1 En la pantalla de información de la radiodifusión, toque

Station List.

Se muestra la lista de emisoras.

NOTA

- Para FM, se muestra una lista de emisoras que la mantiene el sintonizador actual.
- Para AM, se muestra la lista de emisoras buscadas por última vez. Si no se ha adquirido la lista de emisoras, no se mostrará la lista, así que actualícela. (P.29)

- 2 Seleccione las emisoras de radiodifusión que desea de la lista de emisoras y tóquelas.



Inicia la recepción de las emisoras de radiodifusión seleccionadas.

- 3 Toque **Back**.

La pantalla regresa a la pantalla de información original de radiodifusión.

Reducir la lista de estaciones

Puede reducir la lista de emisoras por género.

1 En la lista de emisoras, toque

PTY Filter .

Se muestra una lista de géneros.

2 Toque el “género” que desea.

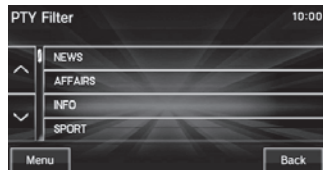

Se muestra una lista de estaciones sólo para el género seleccionado.

CONSEJO

- Si toca el [Filter OFF] en la lista de emisoras, se cancela la reducción.

Actualizar la lista de estaciones

Puede actualizar manualmente la lista de emisoras.

1 En la lista de emisoras, toque

Update .

Inicia la actualización.



Se muestra la lista de emisoras actualizada.

DISCO

Escuchar CD

Esta sección explica cómo escuchar CD de audio (CD-DA/CD-TEXT).

Introduzca un disco en este producto para iniciar la reproducción automáticamente.
→ "Introducir el disco" (P.15)

NOTA

- Hágalo funcionar con un CD de audio cargado en este producto.

1 Presione la tecla **MEDIA** .

Se reanuda el último archivo multimedia que se reprodujo.

Cuando se muestra la pantalla de reproducción del contenido multimedia, la fuente del contenido multimedia cambia cada vez que se presiona la tecla.

Se muestra la pantalla de información de reproducción del CD de audio.

2 Presione la tecla

◀◀ SEEK TRACK o la tecla **SEEK TRACK ▶▶** para seleccionar la pista.

Se reproduce la pista seleccionada.

CONSEJO

- Puede adelantar o rebobinar la pista que se está reproduciendo al mantener pulsada la tecla **◀◀ SEEK TRACK** o la tecla **SEEK TRACK ▶▶** .
- Al presionar la tecla [HOME] para mostrar la pantalla de inicio y luego seleccionar una fuente de esa pantalla, puede seleccionar la fuente del contenido multimedia.

Mostrar una lista

Puede mostrar una lista de pistas.

1 En la pantalla de información de reproducción del CD de audio, toque **Track List** .

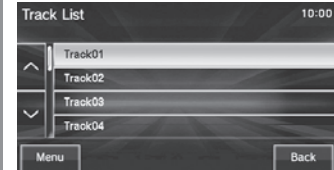

Se muestra una lista de pistas.

2 Toque **Back** .

La pantalla regresa a la pantalla de información de reproducción del CD de audio.

Pantalla de información de reproducción

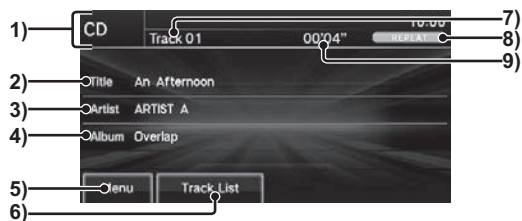

- 1) Nombre de la fuente
Muestra el nombre de la fuente seleccionada actualmente, el número de la pista que se reproduce actualmente, el tiempo de reproducción, el modo de reproducción, etc.
- 2) Nombre del título
Si hay información del título, se muestra el nombre del título. Si no hay información del título, se muestra "SIN TÍTULO".
- 3) Nombre del artista
Si hay información del título, se muestra el nombre del artista. Si no hay información del título, se muestra "SIN NOMBRE".
- 4) Nombre del álbum
Si hay información del título, se muestra el nombre del álbum. Si no hay información del título, se muestra "SIN TÍTULO".
- 5) **Menu** (P32)
Muestra el submenú. Le permite cambiar el modo de reproducción, etc.
- 6) **Track List**
Muestra una lista de pistas.
→ "Mostrar una lista" (P30)
- 7) Número de pista
- 8) Pantalla del modo de reproducción
Muestra el modo actual de reproducción.
→ "Cambiar el modo de reproducción" (P32)
REPEAT : Reproducción repetida
SCAN : Reproducción con exploración
RANDOM : Reproducción aleatoria
- 9) Tiempo de reproducción

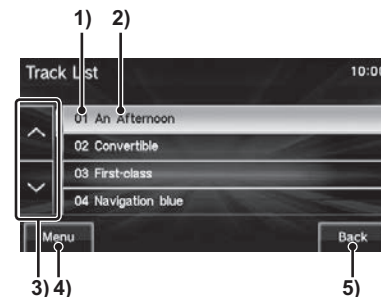

- 1) Número de pista
- 2) Nombre de la pista
Muestra el nombre de la pista. Si la información del nombre de la pista está en blanco, muestra "Pista (número de pista)".
- 3) Interruptor del cursor
Desplaza las páginas.
- 4) **Menu** (P32)
Muestra el submenú. Le permite cambiar el modo de reproducción, etc.
- 5) **Back**
Regresa a la pantalla de información de reproducción del CD de audio.

Cambiar modo de reproducción

Es posible seleccionar reproducción continuada, reproducción aleatoria y reproducción introductoria.

1 En la pantalla de información de reproducción del CD de audio, toque

Menu .

Se muestra el submenú.

2 Toque el “modo” al que quiera cambiar.



3 Toque **Close** .

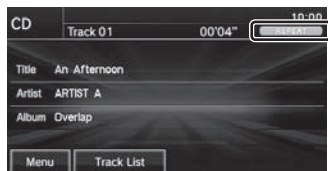

Inicia la reproducción en el modo seleccionado.

CONSEJO

- Para cancelar el modo de reproducción seleccionado, toque nuevamente el modo de reproducción seleccionado en el Paso 2.

Submenú

Repetir	Reproducción continuada de la pista que se está reproduciendo actualmente.
Scan (Exploración)	Reproducción por orden de los primeros 10 segundos de cada una de las pistas de la carpeta que está siendo reproducida.
Reproducción aleatoria	Reproducción aleatoria de las pistas del disco.
Control del sonido	Ajusta la calidad del sonido. →“Ajustar la calidad del sonido” (P.62)
Pista actual ^{*1}	Cambia la canción actual a la que encabeza la lista de pistas.

*1) Estos elementos solo se encuentran en el submenú que se muestra durante la pantalla de listas.

Escuchar archivos de audio en un disco

Aquí se explica cómo escuchar archivos de audio en un disco.

Introduzca un disco en este producto para iniciar la reproducción automáticamente. → "Introducir el disco" (P.15)

NOTA

- Hágalo funcionar con un disco de archivo de audio cargado en este producto.

1 Presione la tecla **MEDIA**.

Se reanuda el último archivo multimedia que se reprodujo. Cuando se muestra la pantalla de reproducción del contenido multimedia, la fuente del contenido multimedia cambia cada vez que se presiona la tecla.

Se muestra la pantalla de información de reproducción del archivo de audio.

2 Gire la tecla **TUNE** para seleccionar la carpeta.

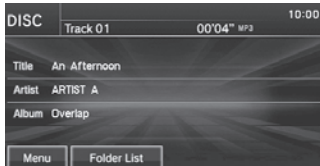

3 Presione la tecla **SEEK TRACK** o la tecla **SEEK TRACK** para seleccionar la pista.

Se reproduce la pista seleccionada.

CONSEJO

- Puede adelantar o rebobinar la pista que se está reproduciendo al mantener pulsada la tecla **SEEK TRACK** o la tecla **SEEK TRACK**.
- Al presionar la tecla [HOME] para mostrar la pantalla de inicio y luego seleccionar una fuente de esa pantalla, puede seleccionar la fuente del contenido multimedia.

Mostrar una lista

Cuando muestra una lista, puede comprobar los niveles de la carpeta mientras busca las pistas.

1 En la pantalla de información de reproducción del archivo de audio **Folder List**, luego toque **ROOT**.

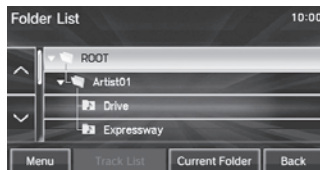

Se muestra una lista de carpetas.

2 Seleccione una carpeta, luego toque **Track List**.

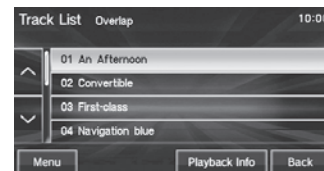

Se muestra una lista de pistas.

3 Toque **Playback Info**.

La pantalla regresa a la pantalla de información de reproducción del archivo de audio.

CONSEJO

- Puede mover la pantalla a una página al tocar **DOWN** o **UP**.

Pantalla de información de reproducción

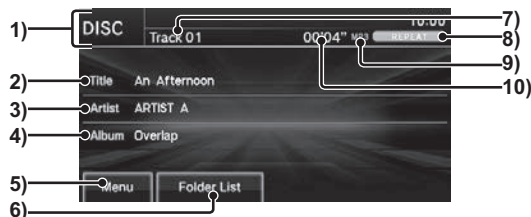

- 9) Formato del archivo
Muestra el formato del archivo de audio que se reproduce.

- 10) Tiempo reproducción

- 1) Nombre de la fuente
Muestra el nombre de la fuente seleccionada actualmente, el número de la pista que se reproduce actualmente, el tiempo de reproducción, el modo de reproducción, etc.
- 2) Nombre del título
Si hay información del título, se muestra el nombre del título. Si no hay información del título, se muestra "SIN TÍTULO".
- 3) Nombre del artista
Si hay información del título, se muestra el nombre del artista. Si no hay información del título, se muestra "SIN NOMBRE".
- 4) Nombre del álbum
Si hay información del título, se muestra el nombre del álbum. Si no hay información del título, se muestra "SIN TÍTULO".
- 5) **Menu** (P36)
Muestra el submenú. Le permite cambiar el modo de reproducción, etc.
- 6) **Folder List**
Muestra una lista de carpetas.
→ "Listas" (P35)
- 7) Número de pista
- 8) Pantalla del modo de reproducción
Muestra el modo actual de reproducción.
→ "Cambiar el modo de reproducción" (P36)
- REPEAT** : Reproducción repetida
- FOLDER REPEAT** : Reproducción de la carpeta repetida
- SCAN** : Reproducción con exploración
- FOLDER SCAN** : Reproducción de la carpeta con exploración
- RANDOM** : Reproducción aleatoria
- ALL RANDOM** : Reproducción aleatoria de todo

Listas

Lista de carpetas

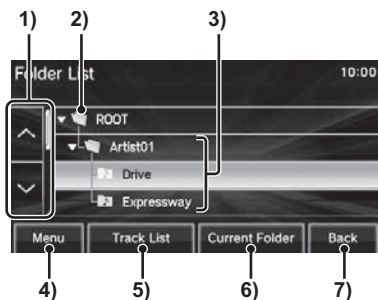

- 1) Interruptor del cursor
Desplaza las páginas.
- 2) RAÍZ
Muestra el nivel superior.
- 3) Nombre de la carpeta
Al tocar esto, se expande la carpeta.
🎵 muestra una carpeta que contiene pistas.
📁 muestra la carpeta para la pista que se reproduce.
- 4) **Menu** (P36)
Muestra el submenú. Le permite cambiar el modo de reproducción, etc.
- 5) **Track List**
Expande la carpeta seleccionada.
- 6) **Current Folder**
Se muestra una lista de carpetas y la carpeta que se reproduce actualmente es la primera en la lista.
- 7) **Back**
Regresa a la pantalla de información de reproducción del archivo de audio.

Lista de pistas

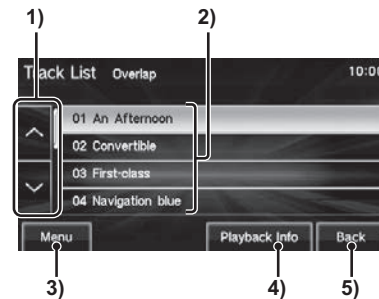

- 1) Interruptor del cursor
Desplaza las páginas.
- 2) Número de pista/nombre de archivo
Al tocar esto, se inicia la reproducción de las pistas.
- 3) **Menu** (P36)
Muestra el submenú. Le permite cambiar el modo de reproducción, etc.
- 4) **Playback Info**
Regresa a la pantalla de información de reproducción del archivo de audio.
- 5) **Back**
Regresa a la lista de carpetas.

Cambiar modo de reproducción

Es posible seleccionar reproducción continuada, reproducción aleatoria y reproducción introductoria.

1 En la pantalla de información de reproducción del archivo de audio o en la pantalla de listas, toque **Menu** .

Se muestra el submenú.

2 Toque el “modo” al que quiera cambiar.



3 Toque **Close** .

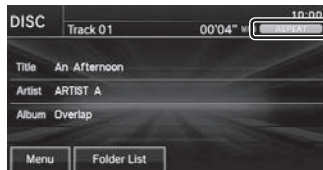

Inicia la reproducción en el modo seleccionado.

Submenú

Repetir	Cada vez que esto se toca, el modo cambia en el orden “Repetir”, “Carpeta repetida” y “Cancelar”. Repetir: Reproducción repetida de la pista que se reproduce actualmente. Carpeta repetida: Reproducción repetida de las pistas en la carpeta que se está reproduciendo actualmente.
Scan (Exploración)	Cada vez que esto se toca, el modo cambia en el orden “Exploración”, “Exploración de la carpeta” y “Cancelar”. Exploración: Reproduce por orden los primeros 10 segundos de cada una de las pistas de la carpeta que se está reproduciendo actualmente. Exploración de la carpeta: Reproduce por orden los primeros 10 segundos de la primera pista en cada carpeta en el medio.
Reproducción aleatoria	Cada vez que esto se toca, el modo cambia en el orden “Aleatorio”, “Todo aleatorio” y “Cancelar”. Aleatorio: Reproduce las pistas de la carpeta que se está reproduciendo actualmente en orden aleatorio. Todo aleatorio: Reproduce todas las pistas en el medio en orden aleatorio.
Control del sonido	Ajusta la calidad del sonido. → “Ajustar la calidad del sonido” (P.62)
Pista actual ^{*1}	Pasa a la Lista de pistas actual.
RAÍZ ^{*1}	Pasa al nivel superior y colapsa todas las carpetas a la vista.
Reproducción de la carpeta ^{*1}	Inicia la reproducción a partir de la primera pista en la carpeta seleccionada.

*1) Estos elementos solo se encuentran en el submenú que se muestra durante la pantalla de listas.

Escuchar discos mezclados

Aquí se explica cómo escuchar un disco en el que un CD de audio (CD-DA/CD-TEXT) y los archivos de audio (MP3/WMA/AAC) se graban.

Introduzca un disco en este producto para iniciar la reproducción automáticamente.

→ "Introducir el disco" (P.15)

NOTA

- Hágalo funcionar con un disco mezclado en este producto.

1 Presione la tecla **MEDIA**.

Se reanuda el último archivo multimedia que se reprodujo.

Cuando se muestra la pantalla de reproducción del contenido multimedia, la fuente del contenido multimedia cambia cada vez que se presiona la tecla.



Se muestra la pantalla de información de reproducción del disco mezclado.

2 Toque **CD** o **MP3/WMA/AAC**.

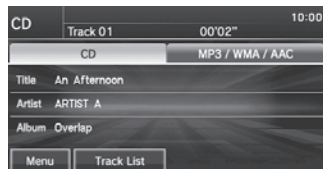

Las siguientes operaciones son las mismas para escuchar un CD de audio y los archivos de audio.

CONSEJO

- Si toca [CD], consulte "Escuchar CDs" (P30).
- Si toca [MP3/WMA/AAC], consulte "Escuchar archivos de audio en un disco" (P33).
- Al presionar la tecla [HOME] para mostrar la pantalla de inicio y luego seleccionar una fuente de esa pantalla, puede seleccionar la fuente del contenido multimedia.

Pantalla de información de reproducción (Cuando [CD] se toca)



- 1) Nombre de la fuente
Muestra el nombre de la fuente seleccionada actualmente, el número de la pista que se reproduce actualmente, el tiempo de reproducción, el modo de reproducción, etc.
- 2) Nombre del título
Si hay información del título, se muestra el nombre del título. Si no hay información del título, se muestra "SIN TÍTULO".
- 3) Nombre del artista
Si hay información del título, se muestra el nombre del artista. Si no hay información del título, se muestra "SIN NOMBRE".
- 4) Nombre del álbum
Si hay información del título, se muestra el nombre del álbum. Si no hay información del título, se muestra "SIN TÍTULO".
- 5) **Menu** (P32)
Muestra el submenú. Le permite cambiar el modo de reproducción, etc.
- 6) **Track List**
Muestra una lista de pistas.
→ "Mostrar una lista" (P30)
- 7) Número de pista
- 8) Pantalla del modo de reproducción
Muestra el modo actual de reproducción.
→ "Cambiar el modo de reproducción" (P32)

REPEAT	: Reproducción repetida
SCAN	: Reproducción con exploración
RANDOM	: Reproducción aleatoria
- 9) Tiempo de reproducción

Pantalla de información de reproducción (Cuando [MP3/WMA/AAC] se toca)

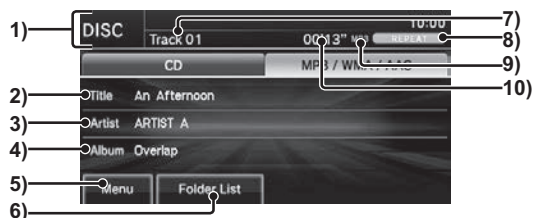

- 1) Nombre de la fuente
Muestra el nombre de la fuente seleccionada actualmente, el número de la pista que se reproduce actualmente, el tiempo de reproducción, el modo de reproducción, etc.
- 2) Nombre del título
Si hay información del título, se muestra el nombre del título. Si no hay información del título, se muestra "SIN TÍTULO".
- 3) Nombre del artista
Si hay información del título, se muestra el nombre del artista. Si no hay información del título, se muestra "SIN NOMBRE".
- 4) Nombre del álbum
Si hay información del título, se muestra el nombre del álbum. Si no hay información del título, se muestra "SIN TÍTULO".
- 5) **Menu** (P36)
Muestra el submenú. Le permite cambiar el modo de reproducción, etc.
- 6) **Folder List**
Muestra una lista de carpetas.
→ "Listas" (P35)
- 7) Número de pista
- 8) Pantalla del modo de reproducción
Muestra el modo actual de reproducción.
→ "Cambiar el modo de reproducción" (P36)
 - REPEAT** : Reproducción repetida
 - FOLDER REPEAT** : Reproducción de la carpeta repetida
 - SCAN** : Reproducción con exploración
 - FOLDER SCAN** : Reproducción de la carpeta con exploración
 - RANDOM** : Reproducción aleatoria
 - ALL RANDOM** : Reproducción aleatoria de todo
- 9) Formato del archivo
Muestra el formato del archivo de audio que se reproduce.
- 10) Tiempo reproducción

iPod/USB

Usar un iPod

Al conectar dispositivos como iPod/iPhone, comercialmente disponibles, a este producto, podrá reproducir pistas de estos dispositivos a través del producto.

PRECAUCIÓN

- Nunca sostenga un iPod/iPhone en la mano mientras conduce, ya que esto es peligroso.
- No deje un iPod/iPhone desatendido en el vehículo.
- No se percibirá indemnización alguna por la pérdida de datos resultante de la conexión del iPod/iPhone al producto.
- Según cómo se manejen los dispositivos, los archivos de audio podrán dañarse o perderse; por lo tanto, se recomienda hacer una copia de seguridad de los datos.

NOTA

- Según la generación, el modelo o la versión de software del iPod/iPhone, es posible que la reproducción en este producto no sea posible. (→P.6)
Además, la reproducción tal como se explica en este documento puede no ser posible.
- Consulte el manual del usuario del vehículo con respecto a los detalles como los tipos de iPod/iPhone que se pueden conectar [Equipment by type] (vehículos con una interfaz Bluetooth® 2.0) y los tipos de archivos que se pueden reproducir.

NOTA

- En ocasiones, actualizar su software cambia las funciones que se pueden usar conectadas con este producto.
- Haga funcionar el iPod/iPhone mientras esté conectado a este producto.
- Consulte el manual del usuario del vehículo con respecto a cómo conectar el iPod/iPhone.
- Al conectar el iPod/iPhone, use cualquier cable para iPod disponible en tiendas.
- Si el iPod/iPhone se conecta vía Bluetooth como un dispositivo de audio con Bluetooth, no conecte el iPod/iPhone con un cable para iPod. La conexión mediante ambos métodos producirá un funcionamiento erróneo.
- Si un iPod/iPhone no funciona correctamente, saque el iPod/iPhone de este producto, reinicielo y conéctelo de nuevo.
- Ver videos no es posible incluso si el iPod/iPhone es compatible con las funciones de reproducción de video.
- Configure el dispositivo de modo que no tenga que realizar acciones inseguras, como enchufar un cable de conexión, mientras conduce.
- Por motivos de seguridad, detenga el vehículo antes de conectar o desconectar el iPod/iPhone.

NOTA

- Según el estado del iPod/iPhone, el reconocimiento del dispositivo o el inicio de la reproducción podrían tardar un poco.
- Los botones del producto no funcionarán mientras esté conectado el iPod/iPhone.
- Las especificaciones y la configuración del iPod/iPhone podrían imposibilitar la conexión o resultar en diferencias en el funcionamiento o la pantalla.
- Según los datos de sonido del iPod/iPhone, podría no mostrarse correctamente la información de la pista.
- Según el estado del vehículo y del dispositivo, el iPod/iPhone podría no reproducir sonido después del arranque del motor.
- Es posible que no se reproduzcan aquellos datos que contengan información de propiedad intelectual.
- Se recomienda que la configuración del equalizador del iPod/iPhone sea plana.

Reproducir iPod

1 Presione la tecla **MEDIA** .

Se reanuda el último archivo multimedia que se reproduce.

Cuando se muestra la pantalla de reproducción del contenido multimedia, la fuente del contenido multimedia cambia cada vez que se presiona la tecla.



Se muestra la pantalla de información de reproducción del iPod.

2 Presione la tecla **◀◀ SEEK TRACK** o la tecla **SEEK TRACK ▶▶** para seleccionar la pista.



Se reproduce la pista seleccionada.

CONSEJO

- Puede adelantar o rebobinar la pista que se está reproduciendo al mantener pulsada la tecla **◀◀ SEEK TRACK** o la tecla **SEEK TRACK ▶▶** .
- Al presionar la tecla [HOME] para mostrar la pantalla de inicio y luego seleccionar una fuente de esa pantalla, puede seleccionar la fuente del contenido multimedia.

Contenidos de la pantalla



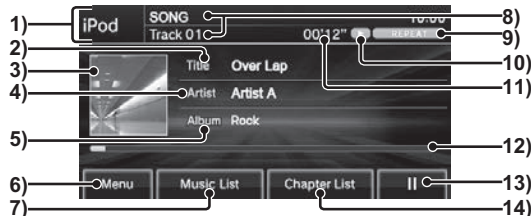



Pantalla de información de reproducción del iPod



- 1) Nombre de la fuente
Muestra el nombre de la fuente seleccionada actualmente, el número de la pista que se reproduce actualmente, el tiempo de reproducción, el modo de reproducción, etc.
- 2) Nombre del título
Si hay información del título, se muestra el nombre del título. Si no hay información del título, se muestra "SIN TÍTULO".
- 3) Portada¹
Si hay información de la portada en el iPod, se muestra la imagen.
- 4) Nombre del artista
Si hay información del título, se muestra el nombre del artista. Si no hay información del título, se muestra "SIN NOMBRE".
- 5) Nombre del álbum
Si hay información del título, se muestra el nombre del álbum. Si no hay información del título, se muestra "SIN TÍTULO".
- 6) **Menu**
Al tocar esto, se muestra un submenú que le permite cambiar el modo de reproducción, etc. → "Submenú" (P43)
- 7) **Music List**
Muestra la lista de música.
→ "Lista de música" (P42)
- 8) Nombre de la pista²/número de pista
Si los nombres de las pistas se encuentran en la información del título, se los muestra.
- 9) Pantalla del modo de reproducción
Muestra el modo actual de reproducción.
→ "Cambiar el modo de reproducción" (P42)
REPEAT : Reproducción repetida única
SHUFFLE : Reproducción aleatoria
ALBUM-SHUFFLE : Reproducción aleatoria del álbum
RPT/SHUFFLE : Reproducción repetida única/reproducción aleatoria
RPT/ALBUM-SFL : Reproducción repetida única/Reproducción aleatoria del álbum

Continúa en la siguiente página

10) Icono del estado

-  : Reproducir
-  : Reproducir (velocidad de la reproducción: rápida)²
-  : Reproducir (velocidad de la reproducción: lenta)²
-  : Pausar
-  : Detener
-  : Adelantar
-  : Rebobinar

11) Tiempo reproducción

12) Barra de progreso^{*1}

Muestra la proporción de la pista que se reprodujo.

13) ^{*1}

Le permite reproducir o pausar.

14) ^{*1}

Muestra la lista de capítulos de un audiolibro.

→ “Mostrar una Lista de capítulos” (P44)

*1) No se muestra para  (vehículos con una interfaz Bluetooth[®] 2.0).

*2) Solo durante la reproducción de audiolibro

Lista de música

Al tocar [Music List] en la pantalla de información de reproducción del iPod, se mostrará el menú del iPod.

Se pueden mostrar las listas de varias categorías de la lista de música.

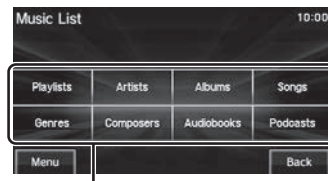

Menú de la categoría

Categoría menú	Muestra la lista de categorías. → “Buscar por lista” (P43)
Back (Regresar)	Regresa a la pantalla de información de reproducción. → “Pantalla de información de reproducción del iPod” (P.41)
Menú	Muestra un submenú, cambia el modo de reproducción, etc. → “Submenú” (P43)

Cambiar modo de reproducción

Reproducción repetida, reproducción aleatoria, etc. son posibles.

1 En la pantalla de información de reproducción del iPod, toque .

Se muestra el submenú.

2 Toque el “modo” al que quiera cambiar.



3 Toque .



Inicia la reproducción en el modo seleccionado.

Submenú

Repeat (Repetir)	Cada vez que esto se toca, el modo cambia entre "Repetir" y "Cancelar". Repetir: Reproducción repetida de la pista que se reproduce actualmente. Cuando se cancela la repetición, las pistas en el nivel actual se repiten.
Shuffle (Aleatorio)	Cada vez que esto se toca, el modo cambia en el orden "Aleatorio", "Álbum aleatorio" y "Cancelar". Aleatorio: Reproduce las pistas en el nivel actual en orden aleatorio. Álbum aleatorio: Reproduce todos los álbumes en el nivel actual en orden aleatorio. Sin embargo, el orden de los álbumes no se cambia.
Playback Speed (Velocidad de reproducción) ¹	Cada vez que esto se toca, el modo cambia en el orden (Normal),  (Rápido),  (Lento) y  (Normal). Esto es solo para las pistas del audiolibro.
Sound Control (Control del sonido)	Ajusta la calidad del sonido. → "Ajustar la calidad del sonido" (P.62)

*1) Este menú no se muestra para [Equipment by type](#) (vehículos con una interfaz Bluetooth® 2.0).

CONSEJO

- Durante la reproducción repetida, incluso si el modo aleatorio o el álbum aleatorio inicia, la reproducción repetida continúa.

Buscar por lista

Al tocar una categoría en la Lista de música (P.42), se muestra una lista de las categorías. Al tocar la lista, puede comprobar los nombres del álbum y los nombres de la pista mientras busca las pistas que desea.

1 En la pantalla de información de reproducción del iPod, toque **Music List**.

Muestra la lista de música.

2 Toque la "categoría".

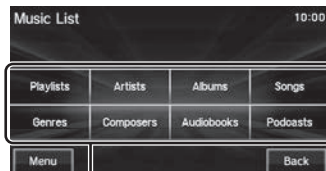

Menú de la categoría

Se muestra una lista de la categoría seleccionada.

3 Toque el "elemento" para que se reproduzca desde la lista.

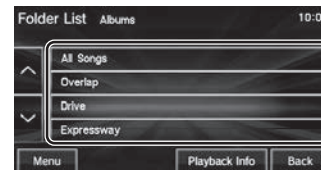

Se muestra una lista del elemento seleccionado. Repita el Paso 3 para buscar las pistas. Cuando toque la pista para reproducir desde la lista, inicia la reproducción.

CONSEJO

- El nivel de elementos en funcionamiento en el Paso 3 depende de la categoría que seleccionó en el Paso 2.
- La información del título grabada en el iPod se muestra en la lista.

Mostrar la pantalla de información de reproducción

Cuando se muestra una lista, se puede mostrar la pantalla de información de reproducción del iPod para la pista que se está reproduciendo actualmente.

1 En la pantalla de visualización de la lista, toque **Playback Info** .

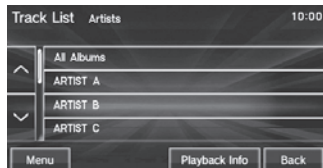

Mostrar una Lista de capítulos

Si hay una grabación de audiolibro en el iPod, puede mostrar una lista de capítulos en ese audiolibro y reproducir capítulo por capítulo. Lo siguiente explica las operaciones de la pantalla de información de reproducción de la música.

NOTA

- Esta función no se puede utilizar en un iPod que no tenga la función de reproducción de un audiolibro.
- Esta función no se puede usar con una conexión Bluetooth.

1 Durante la reproducción del audiolibro, en la pantalla de información de reproducción de la música, toque **Chapter List** .

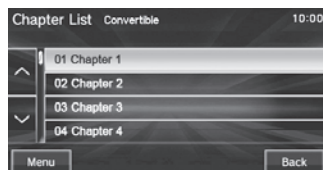

Usar un dispositivo USB

Al conectar a este producto dispositivos con USB comercialmente disponibles, como una memoria USB, se pueden reproducir archivos de audio a través de dicho producto.

⚠ PRECAUCIÓN

- Nunca sostenga un dispositivo USB en la mano mientras conduce, ya que esto es peligroso.
- No deje el dispositivo USB desatendido en el vehículo.
- No utilice discos duros, lectores de tarjetas o lectores de memoria, ya que se pueden producir daños en los mismos o en los datos que contienen. Si estos están conectados erróneamente, entonces gire el interruptor de encendido/del motor a la posición "OFF" (Apagado) y retírelos.
- No existe garantía alguna en relación con los daños ocasionados en el dispositivo USB, ni con la pérdida ni los daños de los datos contenidos en dicho dispositivo.
- Según cómo se manejen los dispositivos, los archivos de audio podrán dañarse o perderse; por lo tanto, se recomienda hacer una copia de seguridad de los datos.

NOTA

- Consulte el manual del usuario del vehículo con respecto a los detalles como los tipos de dispositivos USB que se pueden conectar y los puertos de entrada USB.

NOTA

- Consulte el manual del usuario del vehículo con respecto a los detalles de los tipos de archivos que se pueden reproducir en [Equipment by type] (vehículos con una interfaz Bluetooth® 2.0).
- Consulte el manual del usuario del vehículo con respecto a cómo conectar los dispositivos USB.
- Según el tipo de dispositivo USB, puede que no sea posible su utilización o que las funciones que se pueden usar estén restringidas.
- El sistema de archivos recomendado para una memoria USB es FAT32.
- La capacidad máxima posible de una memoria USB es de 32 GB.
- Utilice el dispositivo USB que contiene archivos de audio grabados mientras está conectado a este producto.
- Al conectar un dispositivo USB, utilice cualquier cable de conexión disponible en tiendas. El hecho de no utilizar este cable durante la conexión puede ocasionar una carga excesiva o daños en el conector USB.
- Configure el dispositivo de modo que no tenga que realizar acciones inseguras, como enchufar un cable de conexión, mientras conduce.
- Por motivos de seguridad, detenga el vehículo antes de conectar o desconectar el dispositivo USB.
- Introduzca únicamente dispositivos de audio en el puerto USB. De lo contrario, pueden producirse daños en el dispositivo o en el equipo.
- Según el estado del dispositivo USB, el reconocimiento del dispositivo o el inicio de la reproducción podrían tardar un poco.

NOTA

- Según el dispositivo USB, los botones del producto no funcionarán mientras esté conectado el dispositivo USB.
- Es posible que no se reproduzcan aquellos datos que contengan información de propiedad intelectual.
- Las especificaciones y la configuración del dispositivo USB podrían imposibilitar la conexión o resultar en diferencias en el funcionamiento o la pantalla.
- Según los datos de audio en el dispositivo USB, es posible que la información de la pista no se muestre correctamente.
- Según el estado del vehículo y del dispositivo, el iPod/iPhone podría no reproducir sonido después del arranque del motor.

Escuchar archivos de audio en un dispositivo USB

1 Presione la tecla **MEDIA** .

Se reanuda el último archivo multimedia que se reprodujo. Cuando se muestra la pantalla de reproducción del contenido multimedia, la fuente del contenido multimedia cambia cada vez que se presiona la tecla.

Se muestra la pantalla de información de reproducción del dispositivo USB.

2 Gire la tecla **TUNE** para seleccionar la carpeta.

3 Presione la tecla **◀◀ SEEK TRACK** o la tecla **SEEK TRACK ▶▶** para seleccionar la pista.

Se reproduce la pista seleccionada.

CONSEJO

- Puede adelantar o rebobinar la pista que se está reproduciendo al mantener pulsada la tecla **◀◀ SEEK TRACK** o la tecla **SEEK TRACK ▶▶** .
- Al presionar la tecla [HOME] para mostrar la pantalla de inicio y luego seleccionar una fuente de esa pantalla, puede seleccionar la fuente del contenido multimedia.

Contenidos de la pantalla

Pantalla de información de reproducción



- 1) Nombre de la fuente
Muestra el nombre de la fuente seleccionada actualmente, el número de la pista que se reproduce actualmente, el tiempo de reproducción, el modo de reproducción, etc.
- 2) Nombre del título
Si hay información del título, se muestra el nombre del título. Si no hay información del título, se muestra "SIN TÍTULO".
- 3) Nombre del artista
Si hay información del título, se muestra el nombre del artista. Si no hay información del título, se muestra "SIN NOMBRE".
- 4) Nombre del álbum
Si hay información del título, se muestra el nombre del álbum. Si no hay información del título, se muestra "SIN TÍTULO".
- 5) **Menu**
Muestra el submenú. Le permite cambiar el modo de reproducción, etc.
→ "Submenú" (P49)
- 6) Número de pista
- 7) Pantalla del modo de reproducción
Muestra el modo actual de reproducción.
→ "Cambiar el modo de reproducción" (P49)
REPEAT : Reproducción repetida
FOLDER REPEAT : Reproducción de la carpeta repetida
SCAN : Reproducción con exploración
FOLDER SCAN : Reproducción de la carpeta con exploración
RANDOM : Reproducción aleatoria
ALL RANDOM : Reproducción aleatoria de todo
REPEAT : Reproducción repetida única¹
SHUFFLE : Reproducción aleatoria¹
ALBUM-SHUFFLE : Reproducción aleatoria del álbum¹
RPT/SHUFFLE : Reproducción repetida única/reproducción aleatoria¹
RPT/ALBUM-SFL : Reproducción repetida única/Reproducción aleatoria del álbum¹

- 8) Formato del archivo
Muestra el formato del archivo de audio que se reproduce.
Esto no se muestra en el modo de lista de reproducción.

- 9) Tiempo de reproducción

10) **Folder List**

Muestra una lista de carpetas.
→“Listas” (P47)

Además, cuando [Playlist Mode] está en ON (Encendido), se muestra [Music List].
Al tocar esto, se muestra la lista de música.
→“Lista de música” (P49)

11) **Playlist Mode**²

Si hay información del título en el dispositivo USB, se muestran.
Cuando toca esto para cambiarlo a ON (Encendido), [Folder List] cambia [Music List] y ahora la música se puede mostrar.



*1) Solo en el modo de lista de reproducción.

*2) **Equipment by type** (vehículos con una interfaz Bluetooth® 2.0) solo

Listas

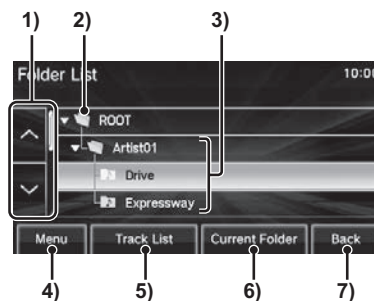
Lista de carpetas



- 1) Interruptor del cursor
Desplaza las páginas.
- 2) **RAÍZ**
Muestra el nivel superior.
- 3) Nombre de la carpeta
Al tocar esto, se expande la carpeta.
 muestra una carpeta que contiene pistas.
 muestra la carpeta para la pista que se reproduce.
- 4) **Menu** (P49)
Muestra el submenú. Le permite cambiar el modo de reproducción, etc.
- 5) **Track List**
Expande la carpeta seleccionada.
- 6) **Current Folder**
Se muestra una lista de carpetas y la carpeta que se reproduce actualmente es la primera en la lista.
- 7) **Back**
Regresa a la pantalla de información de reproducción del dispositivo USB.

Continúa en la siguiente página

Usar un dispositivo USB 47

Lista de pistas

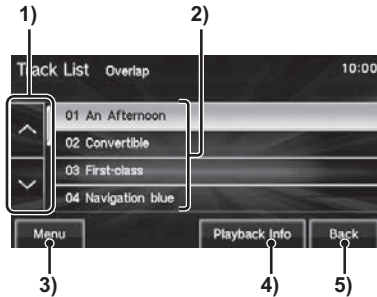

- 1) Interruptor del cursor
Desplaza las páginas.
- 2) Número de pista/nombre de archivo
Al tocar esto, se inicia la reproducción de las pistas.
- 3) **Menu** (P49)
Muestra el submenú. Le permite cambiar el modo de reproducción, etc.
- 4) **Playback Info**
Regresa a la pantalla de información de reproducción del dispositivo USB.
- 5) **Back**
Regresa a la lista de carpetas.

Mostrar una lista

Cuando muestra una lista, puede comprobar los niveles de la carpeta mientras busca las pistas.

- 1 En la pantalla de información de reproducción del dispositivo USB, toque **Folder List**, luego toque **ROOT**.

Se muestra una lista de carpetas.

- 2 Seleccione una carpeta, luego toque **Track List**.



Se muestra una lista de pistas.

- 3 Toque **Playback Info**.

La pantalla regresa a la pantalla de información de reproducción del dispositivo USB.

CONSEJO

- Puede mover la pantalla a una página al tocar **↓** o **↑**.

Equipment by type

(Vehículos con una interfaz Bluetooth® 2.0)

Mostrar la lista de música

Cuando se muestra la lista de música, puede mostrar una lista de música para cada artista o álbum.

- 1 En la pantalla de información de reproducción del dispositivo USB, toque **Playlist Mode**.

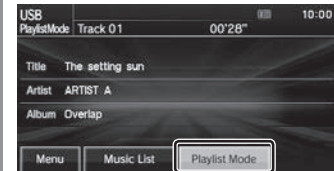

[Playlist Mode] se pone en ON (Encendido) y [Folder List] cambia a [Music List].

- 2 Toque **Music List**.

Muestra la lista de música.

- 3 Toque cualquier "menú".

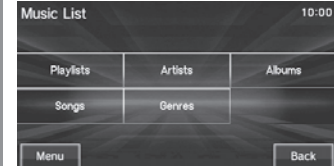

Se muestra la lista correspondiente al elemento del menú.

Lista de música

Lo siguiente explica el menú que se muestra cuando [Playlist Mode] está en ON (Encendido) en la pantalla de información de reproducción y toca [Music List].

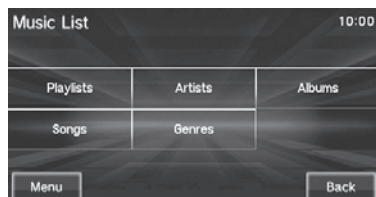

Listas de reproducción	Muestra la lista de reproducción.
Artistas	Muestra la lista de artistas.
Álbumes	Muestra la lista de álbumes.
Canciones	Muestra la lista de canciones.
Géneros	Muestra la lista de géneros.
Back (Regresar)	Regresa a la pantalla de información de reproducción. → "Pantalla de información de reproducción" (P.46)
Menú	Muestra un submenú, cambia el modo de reproducción, etc. → "Submenú" (P.49)

Cambiar modo de reproducción

Es posible seleccionar reproducción continuada, reproducción aleatoria y reproducción introductoria.

1 En la pantalla de información de reproducción del dispositivo USB, toque **Menu**.

Se muestra el submenú.

2 Toque el "modo" al que quiera cambiar.

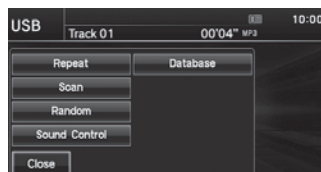

3 Toque **Close**.

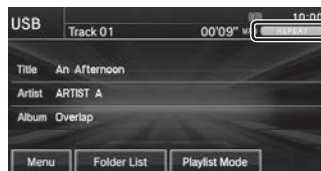

Inicia la reproducción en el modo seleccionado.

Submenú

Repetir	Cada vez que esto se toca, el modo cambia en el orden "Repetir", "Carpeta repetida" y "Cancelar". Repetir: Reproducción repetida de la pista que se reproduce actualmente. Carpeta repetida: Reproducción repetida de las pistas en la carpeta que se está reproduciendo actualmente.
Exploración ¹	Cada vez que esto se toca, el modo cambia en el orden "Exploración", "Exploración de la carpeta" y "Cancelar". Exploración: Reproduce por orden los primeros 10 segundos de cada una de las pistas de la carpeta que se está reproduciendo actualmente. Exploración de la carpeta: Reproduce por orden los primeros 10 segundos de la primera pista en cada carpeta en el medio.
Aleatorio ¹	Cada vez que esto se toca, el modo cambia en el orden "Aleatorio", "Todo aleatorio" y "Cancelar". Aleatorio: Reproduce las pistas de la carpeta que se está reproduciendo actualmente en orden aleatorio. Todo aleatorio: Reproduce todas las pistas en el medio en orden aleatorio.
Aleatorio ²	Cada vez que esto se toca, el modo cambia en el orden "Aleatorio", "Álbum aleatorio" y "Cancelar". Aleatorio: Reproduce las pistas en el nivel actual en orden aleatorio. Álbum aleatorio: Reproduce todos los álbumes en el nivel actual en orden aleatorio. Sin embargo, el orden de los álbumes no se cambia.
Control del sonido	Ajusta la calidad del sonido. → "Ajustar la calidad del sonido" (P.62)
Pista actual ³	Pasa a la Lista de pistas actual.

Continúa en la siguiente página

RAÍZ ³	Pasa al nivel superior y colapsa todas las carpetas a la vista.
Reproducción de la carpeta ³	Inicia la reproducción a partir de la primera pista en la carpeta seleccionada.
Base de datos ⁴	Le permite comprobar la versión Gracenote.

- *1) Esto no se muestra durante el modo de lista de reproducción.
- *2) Solo en el modo de lista de reproducción.
- *3) Estos elementos solo están en el submenú que se muestra durante la pantalla de la lista de carpetas.
- *4) Este elemento es solo para Equipment by type (vehículos con una interfaz Bluetooth[®] 2.0).

Dispositivos de entrada externos

Equipment by type

(Vehículos con una interfaz Bluetooth® 2.0)

Usar audio con Bluetooth

Este producto puede reproducir pistas de dispositivos de audio con Bluetooth disponibles en tiendas.

⚠ PRECAUCIÓN

- Nunca sostenga un dispositivo de audio con Bluetooth en la mano mientras conduce, ya que esto es peligroso.
- No deje el dispositivo de audio con Bluetooth desatendido en el vehículo.
- Según cómo se manejen los dispositivos, los archivos de audio podrán dañarse o perderse; por lo tanto, se recomienda hacer una copia de seguridad de los datos.

NOTA

- Según el tipo de dispositivo de audio con Bluetooth, el uso puede que no sea posible su utilización o que las funciones que se pueden usar estén restringidas.
- En ocasiones, actualizar su software cambia las funciones que se pueden usar conectadas con este producto.
- Incluso cuando un dispositivo de audio con Bluetooth esté conectado a este producto, la función manos libres (P.55) se puede usar mediante una conexión Bluetooth desde un dispositivo separado.

NOTA

- Puede confirmarlo mediante los manuales del usuario de los dispositivos de audio con Bluetooth disponibles en tiendas.
- Según el tipo de dispositivo de audio con Bluetooth, los niveles de volumen pueden variar. Existe riesgo de volúmenes altos, por lo que se recomienda bajar el volumen antes de usarlo.
→ "Ajustar volumen" (P.14)
- Según el estado del dispositivo de audio con Bluetooth, el reconocimiento del dispositivo o el inicio de la reproducción podrían tardar un poco.
- Las especificaciones y la configuración del dispositivo de audio con Bluetooth podrían imposibilitar la conexión o resultar en diferencias en el funcionamiento o la pantalla.
- Según los datos de audio del dispositivo de audio con Bluetooth, la información de la pista podría no mostrarse correctamente.
- Según el estado del vehículo y del dispositivo, el iPod/iPhone podría no reproducir sonido después del arranque del motor.
- Es posible que no se reproduzcan aquellos datos que contengan información de propiedad intelectual.
- Se recomienda que la configuración del ecualizador del dispositivo de audio con Bluetooth sea plana.
- La primera vez que escuche el audio con Bluetooth, debe llevar a cabo la configuración de la conexión. (P.51)

Conectar un dispositivo de audio compatible con Bluetooth

Este producto y el dispositivo de audio con Bluetooth utilizan la función Bluetooth para conectarse. Para obtener más información sobre cómo conectarse, consulte "Configuración de Bluetooth" (P.68). Los siguientes métodos de funcionamiento describen situaciones posteriores a la conexión.

NOTA

- Si el iPod/iPhone se conecta vía Bluetooth como un dispositivo de audio con Bluetooth, no conecte el iPod/iPhone con un cable para iPod. La conexión mediante ambos métodos producirá un funcionamiento erróneo.

1 Presione la tecla **MEDIA** .

Se reanuda el último archivo multimedia que se reprodujo.

Cuando se muestra la pantalla de reproducción del contenido multimedia, la fuente del contenido multimedia cambia cada vez que se presiona la tecla.

Se muestra la pantalla de información de reproducción del audio con Bluetooth.

2 Presione la tecla **◀◀ SEEK TRACK** o la tecla **SEEK TRACK ▶▶** para seleccionar la pista.

CONSEJO

- Puede adelantar o rebobinar la pista que se está reproduciendo al mantener pulsada la tecla **◀◀ SEEK TRACK** o la tecla **SEEK TRACK ▶▶** .
- Al presionar la tecla [HOME] para mostrar la pantalla de inicio y luego seleccionar una fuente de esa pantalla, puede seleccionar la fuente del contenido multimedia.

Pantalla de información de reproducción

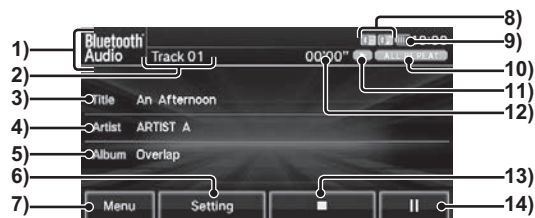

- 1) Nombre de la fuente
Muestra el nombre de la fuente seleccionada actualmente, el número de la pista que se reproduce actualmente, el tiempo de reproducción, el modo de reproducción, etc.
- 2) Número de pista
- 3) Nombre del título^{*1}
Si hay información del título, se muestra el nombre del título. Si no hay información del título, se muestra "SIN TÍTULO".
- 4) Nombre del artista^{*1}
Si hay información del título, se muestra el nombre del artista. Si no hay información del título, se muestra "SIN NOMBRE".
- 5) Nombre del álbum^{*1}
Si hay información del título, se muestra el nombre del álbum. Si no hay información del título, se muestra "SIN TÍTULO".
- 6) **Setting**
Le permite realizar una configuración relacionada con el Bluetooth.
→ "Configuración del Bluetooth" (P68)
- 7) **Menu** (P53)
Muestra el submenú. Le permite cambiar el modo de reproducción, etc.
- 8) Icono de conexión de Bluetooth
📶 : Estado de conexión del audio
📶📱 : Estado de conexión del teléfono
- 9) Pantalla de capacidad restante de la batería^{*1}
Muestra la cantidad de energía restante de la batería para el dispositivo de audio con Bluetooth conectado.

10) Pantalla del modo de reproducción^{*1, *2}

- REPEAT** : Reproducción repetida
- ALL REPEAT** : Reproducción repetida de todo
- SCAN** : Reproducción con exploración
- RANDOM** : Reproducción aleatoria
- ALL RANDOM** : Reproducción aleatoria de todo

11) Icono del estado^{*1}

- : Reproducir
- : Pausar
- : Detener
- : Adelantar
- : Rebobinar

12) Tiempo reproducción^{*1}



Detiene la reproducción.



Le permite reproducir o pausar.

*1) No se muestra cuando AVRCP está en v1.0.

*2) No se muestra cuando la información no se puede obtener.

Cambiar modo de reproducción

Es posible seleccionar reproducción continuada, reproducción aleatoria y reproducción introductoria.

* Esta función no se puede usar cuando AVRCP es v1.0.

1 En la pantalla de información de reproducción de audio con Bluetooth u otra pantalla, toque

Menu .

Se muestra el submenú.

2 Toque el “modo” al que quiera cambiar.



3 Toque **Close** .

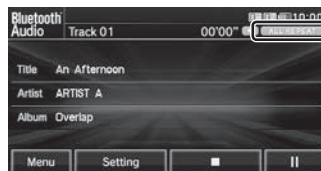

Inicia la reproducción en el modo seleccionado.

Submenú

Repetir ^{*1}	Cada vez que esto se toca, el modo cambia en el orden “Repetir”, “Repetir todo” y “Cancelar”. Repetir: Reproducción repetida de la pista que se reproduce actualmente. Repetir todo: Reproducción repetida de todas las pistas en el dispositivo de audio con Bluetooth.
Exploración ^{*1}	Cada vez que esto se toca, el modo cambia en el orden “Exploración” y “Cancelar”. Exploración: Reproduce por orden los primeros 10 segundos de cada una de las pistas del grupo que se está reproduciendo actualmente.
Aleatorio ^{*1}	Cada vez que esto se toca, el modo cambia en el orden “Aleatorio”, “Aleatorio de todo” y “Cancelar”. Aleatorio: Reproduce las pistas del álbum que se reproduce actualmente en orden aleatorio. Todo aleatorio: Reproduce todas las pistas en el dispositivo de audio con Bluetooth en orden aleatorio.
Control del sonido	Ajusta la calidad del sonido. → “Ajustar la calidad del sonido” (P.62)

*1) El funcionamiento puede variar según el dispositivo con Bluetooth utilizado.

Usar AUX (Auxiliar)

Al conectar cables de entrada externos y dispositivos AUX (Auxiliar) a este producto, podrá reproducir pistas de estos dispositivos mediante el producto.

PRECAUCIÓN

- Conecte un dispositivo de audio con un modo de entrada de sonido externo cancelado o con el sonido bajo.
- Incluso cuando ningún dispositivo esté conectado, el producto cambiará a AUX (Auxiliar), por lo tanto, tenga cuidado con los niveles de volumen cuando ningún dispositivo esté conectado.
- No se puede ver el video de los dispositivos AUX (Auxiliar).
- Si esto se usa con el motor parado, puede descargar la batería e impedir el arranque del motor.

NOTA

- Incluso si el dispositivo se cambia a AUX (Auxiliar), esta función no se puede utilizar si no hay un puerto AUX (Auxiliar) en el vehículo.
- Según el dispositivo de audio que se conectará, se podrían emitir ruidos.
- Para la potencia, use la fuente de energía de la batería incluida en el dispositivo de audio que se conectará. Usar el dispositivo de audio conectado mientras carga mediante la toma del encendedor de cigarrillos podría provocar que se emitan ruidos por los altavoces.
- Si ningún dispositivo de audio está conectado, entonces no seleccione el modo de entrada de sonido externo. Si se selecciona el modo de entrada de sonido externo mientras que ningún dispositivo de audio está conectado, entonces, se pueden emitir ruidos por los altavoces.
- Consulte el manual del usuario del vehículo con respecto a cómo conectar los dispositivos AUX (Auxiliar).

Mostrar

1 Presione la tecla MEDIA .

Se reanuda el último archivo multimedia que se reprodujo. Cuando se muestra la pantalla de reproducción del contenido multimedia, la fuente del contenido multimedia cambia cada vez que se presiona la tecla.



Esto emite el sonido del dispositivo AUX (Auxiliar).

NOTA

- El interruptor táctil [AUX] se muestra incluso si ningún dispositivo AUX (Auxiliar) está conectado a este producto.

CONSEJO

- Al tocar [Menu] y luego [Sound Control], se le permite ajustar la calidad del sonido. *"Ajustar la calidad del sonido" (P62)*
- Al presionar la tecla [HOME] para mostrar la pantalla de inicio y luego seleccionar una fuente de esa pantalla, puede seleccionar la fuente del contenido multimedia.

INFORMACIÓN/CONFIGURACIÓN

INFORMACIÓN

Equipment by type

(Vehículos con una interfaz Bluetooth® 2.0)

Teléfono móvil

Conectar su teléfono móvil a este producto con Bluetooth le permite usar la función de manos libres.

⚠️ ADVERTENCIA

- Por razones de seguridad, el conductor no debe utilizar el teléfono móvil mientras conduce. Para utilizar el teléfono móvil, detenga antes el vehículo en un lugar seguro.
- No deje su teléfono móvil desatendido en el vehículo. Si su teléfono móvil se cae debajo de los pies cuando detiene el vehículo o cuando pasa por una curva y queda debajo del pedal del freno, puede interferir con la conducción y provocar un accidente.

NOTA

- Cancela las funciones como el “bloqueo de marcación” del teléfono móvil y la conexión en la pantalla de espera.
- Mientras está conectado, las operaciones del teléfono móvil (recepción de llamadas, etc.) podrían no funcionar correctamente.
- Según la distancia entre el producto y el teléfono móvil, las condiciones en el interior del vehículo y los tipos de detección, es posible que la conexión no funcione correctamente. En estos casos, sitúe el teléfono móvil lo más cerca posible del equipo.
- Este producto le permite registrar un total de 7 dispositivos Bluetooth, incluidos los teléfonos móviles y los dispositivos de audio con Bluetooth.
- Aunque el teléfono móvil tenga Bluetooth, sus características y especificaciones pueden impedir un funcionamiento correcto.
- Aunque el teléfono móvil tenga Bluetooth, sus características y especificaciones pueden impedir un correcto funcionamiento.
- Es posible que algunos modelos no se confirmen como conectados o puede que no se conecten.

Conectar su teléfono móvil

Este producto y su teléfono móvil usan la función Bluetooth para conectarse. Para obtener más información sobre cómo conectarse, consulte “Configuración de Bluetooth” (P.68).

Los siguientes métodos operativos describen situaciones posteriores a la conexión.

NOTA

- Esto requiere un teléfono móvil que pueda conectarse a Bluetooth.

Mostrar la agenda telefónica

Está la agenda telefónica del vehículo registrada en este producto y la agenda telefónica del móvil que puede utilizar los datos en su teléfono móvil.

1 Presione la tecla **HOME** o toque **Phone**.

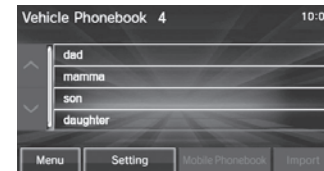

Se muestra la pantalla de la agenda telefónica del vehículo.

Continúa en la siguiente página

NOTA

- Los números de teléfono en la agenda telefónica del móvil no se pueden registrar, editar ni eliminar de este producto.
- Si se muestra la pantalla de la agenda telefónica del vehículo y desea mirar la agenda telefónica del móvil, toque [Mobile Phonebook].
- Si se muestra la pantalla de la agenda telefónica del móvil y desea mirar la agenda telefónica del vehículo, toque [Vehicle Phonebook].

CONSEJO

- La primera letra del nombre se puede cambiar al tocar ◀ o ▶.
- Si toca la primera letra del nombre, se muestra una lista donde la letra seleccionada se encuentra primera en la lista.

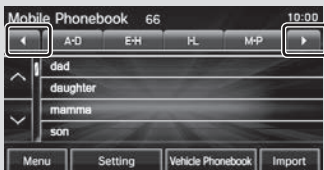

Registrar en la agenda telefónica

Los números de teléfono se pueden registrar.

Registrar desde un teléfono móvil

Puede cargar la agenda telefónica de su teléfono móvil a la agenda telefónica del vehículo.

⚠ ADVERTENCIA

- Detenga el vehículo en una ubicación segura antes de iniciar con el registro de la agenda telefónica del vehículo.

NOTA

- Los únicos datos que se transfieren son los nombres y los números de teléfono.
- Se pueden registrar hasta 32 entradas en la agenda telefónica del vehículo.
- Se pueden registrar hasta 1000 entradas en la agenda telefónica del móvil.
- Incluso con un teléfono móvil que sea compatible con esta función, con algunos modelos y configuraciones, no es posible transferir todos los datos o algunos.
- La transferencia completa puede demorar unos minutos.
- Los números de teléfono en la agenda telefónica del móvil no se pueden registrar, editar ni eliminar de este producto.
- Para obtener más información sobre cómo utilizar su teléfono móvil, consulte el manual del usuario de su teléfono móvil.

Lectura en una entrada

1 Visualice la pantalla de la agenda telefónica del vehículo.

→ "Mostrar la agenda telefónica" (P55)

2 Toque **Import**.

3 Toque **Yes**.

Haga esto mientras se muestra el mensaje "¿Desea importar esta entrada de la agenda telefónica?".

4 Seleccione un número de teléfono.

Es necesario que utilice el teléfono móvil para seleccionar los números de teléfono que desea transferir. Para obtener más información, consulte el manual del usuario del teléfono móvil.

Cuando la carga de la agenda telefónica del móvil está completa, se muestra el mensaje "Importación exitosa".

CONSEJO

- El teléfono móvil debe ser compatible con OPP (Perfiles de carga de objetos).
- Los únicos datos que se transfieren son los números de teléfono móvil, del hogar y el trabajo.

Lectura de todas las entradas

1 Visualice la pantalla de la agenda telefónica del móvil.

→“Mostrar la agenda telefónica” (P55)

2 Toque **Import** .

3 Toque **Yes** .

Haga esto mientras se muestra el mensaje “¿Desea importar toda la agenda telefónica de este teléfono?”.
▼

Cuando la carga de la agenda telefónica del móvil está completa, se muestra el mensaje “Importación exitosa”.

CONSEJO

- Si ya existe una agenda telefónica del vehículo registrada en este producto, el registro de la agenda telefónica la sobrescribe.
- Los únicos datos que se transfieren son los números de teléfono móvil, del hogar y el trabajo.
- Se pueden registrar hasta 32 entradas en la agenda telefónica del vehículo.
- El teléfono móvil debe ser compatible con PBAP (Perfiles de acceso a la agenda telefónica).

Editar una agenda telefónica

Puede editar una agenda telefónica que se registró.

⚠ADVERTENCIA

- Detenga el vehículo en una ubicación segura antes de editar la agenda telefónica del vehículo.

1 Visualice la pantalla de la agenda telefónica del vehículo.

→“Mostrar la agenda telefónica” (P55)

2 Seleccione y toque la “agenda telefónica” que desea editar.

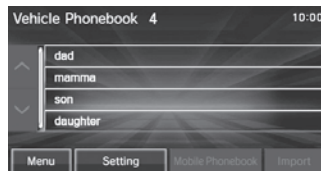

3 Toque **Edit** .

4 Toque la “categoría” que desea editar.

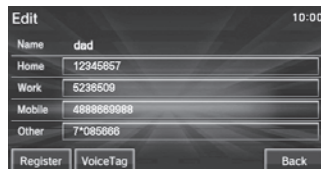

5 Introduzca el número de teléfono, luego toque **Enter** .

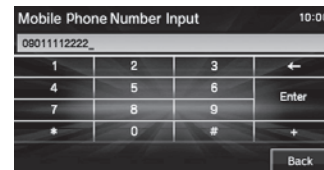

CONSEJO

- Al tocar [Back], descarta los contenidos de la edición.
- En la pantalla de edición, si toca [Voice Tag], puede editar la etiqueta de voz.

Eliminar una agenda telefónica

Puede eliminar una agenda telefónica que se registró.

⚠️ **ADVERTENCIA**

- Detenga el vehículo en una ubicación segura antes de eliminar la agenda telefónica del vehículo.

Eliminar solo una entrada

1 Visualice la pantalla de la agenda telefónica del vehículo.

→ "Mostrar la agenda telefónica" (P55)

2 Seleccione y toque la "agenda telefónica" que desea eliminar.

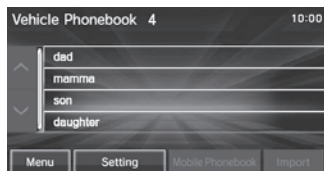

3 Toque **Delete** .

4 Toque **Yes** .

Se completó la eliminación de la agenda telefónica.

Eliminar varias agendas telefónicas

1 Visualice la pantalla de la agenda telefónica del vehículo.

→ "Mostrar la agenda telefónica" (P55)

2 Toque **Menu** .

3 Toque cualquiera de los "métodos de eliminación".

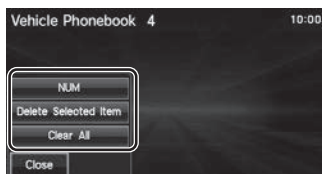

Eliminar el elemento seleccionado

Seleccione varias agendas telefónicas, luego toque [Delete] para eliminarlas.

Eliminar todo

Elimina todas las agendas telefónicas registradas.

4 Toque **Yes** .

Se completó la eliminación de la agenda telefónica.

Marcar un teléfono

Existen varias maneras para realizar una llamada.

⚠️ **PRECAUCIÓN**

- Evite tanto como sea posible realizar llamadas telefónicas mientras conduce. Primero detenga su vehículo en un lugar seguro.
- Algunos teléfonos móviles restringen llamadas al mismo número hasta 3 veces en 3 minutos.

Llamar al introducir un número de teléfono

1 Visualice la pantalla de la agenda telefónica del vehículo o del móvil.

→ "Mostrar la agenda telefónica" (P55)

2 Toque **Menu** y luego **NUM** .

3 En la pantalla del teléfono móvil, introduzca el número de teléfono.

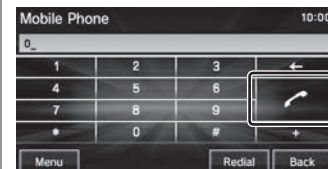

CONSEJO

- Si comete un error al introducirlo, toque [←] para eliminar un dígito.

4 Toque .

Se inició una llamada al número de teléfono que introdujo.

Llamar a la persona con la que recién estaba hablando

1 En la pantalla del teléfono móvil, toque **Redial** .

Se inicia una llamada al número de teléfono con el que recién estaba hablando.

Hacer una llamada desde una agenda telefónica

1 Visualice la pantalla de la agenda telefónica del vehículo o del móvil.

→“Mostrar la agenda telefónica” (P55)

2 Seleccione y toque a la “persona que desea llamar”.

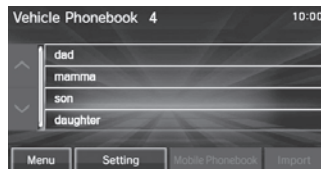

3 Toque el “número de teléfono al que desee llamar”.

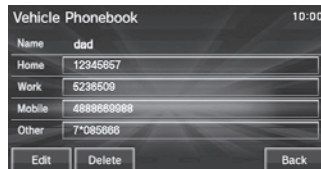

4 Toque **Yes** .

Se inicia una llamada al número de teléfono que seleccionó.

Llamadas entrantes

Se muestra la pantalla de llamadas entrantes y sonidos de guía de audio.



CONSEJO

- Al tocar [Mute], se desactiva la función para el micrófono conectado a este producto. Al tocar [Mute Off], se cambia la función del micrófono a ON (Encendido).
- Al tocar [Transfer Call], se cambian las funciones del micrófono y el altavoz al lateral del teléfono móvil. Al tocar [Cancel Transf], se cambian las funciones del micrófono y el altavoz a este producto.
- El volumen de la llamada se cambia al volumen de la última llamada. El volumen durante esta llamada será el volumen para la siguiente llamada.

Contestar una llamada entrante

1 Presione la tecla “OFF HOOK” (Colgar) en el volante.

→“Funcionamiento del interruptor del control remoto del volante” (P16)



Ahora puede llamar con la persona que llama.

CONSEJO

- Ahora puede hablar con la persona que llama al tocar [Call].

Finalizar una llamada de teléfono

1 Presione la tecla “ON HOOK” (Descolgar) en el volante.

→“Funcionamiento del interruptor del control remoto del volante” (P16)

Esto finaliza la llamada entrante.

CONSEJO

- También puede finalizar la llamada al tocar [End].

Configuración de contraseña

Puede bloquear la función del teléfono con una contraseña para evitar que terceros utilicen la función del teléfono sin su permiso.

1 En la pantalla del teléfono móvil, toque **Menu luego **Lock**.**

2 Ingrese la “contraseña” de cuatro dígitos, luego toque **Enter.**

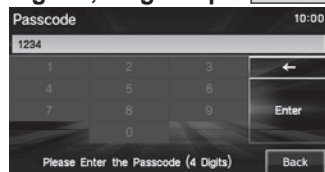

Se completó la configuración de la contraseña.

PRECAUCIÓN

- No olvide esta contraseña. Deberá ingresarla la próxima vez que utilice la función del teléfono.

CONSEJO

- Esto tiene efecto después del siguiente arranque.
- Después de girar el interruptor de encendido/motor a LOCK (Bloquear)/OFF (Apagado), espere al menos 30 segundos, luego gire el interruptor de encendido/motor a ACC u ON (Encendido). Si gira el interruptor de encendido/motor a ACC u ON (Encendido) demasiado rápido, es posible que la nueva configuración no se establezca adecuadamente.
- Si ha configurado una contraseña, después de girar el interruptor de encendido/motor a ON (Encendido), compruebe que la contraseña se haya configurado correctamente.
- Si olvida la contraseña, consulte con el distribuidor de Mitsubishi Motors.

Desbloqueo

Utilice la contraseña para desbloquear. La próxima vez que utilice la función del teléfono, ya no será necesario introducir una contraseña.

1 Presione la tecla **HOME o toque **Phone**.**

2 Ingrese la “contraseña” establecida, luego toque **Enter.**

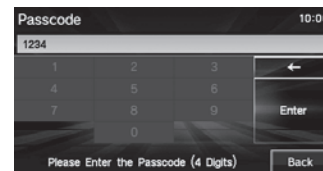

3 Toque **Menu y luego **Unlock**.**

Se completó el desbloqueo de la contraseña.

Otra información

Equipment by type

Cámara

La cámara (trasera, lateral, delantera) puede mostrar imágenes de la parte trasera, la parte lateral y la parte delantera del vehículo, esto evita los puntos ciegos. El tipo de cámara equipada (trasera, lateral o delantera) depende del tipo de vehículo.

Para obtener más información sobre la posición de la cámara, el rango de la pantalla de cada pantalla de la cámara y otras operaciones, consulte el manual del usuario.

Pantalla usando la posición de cambio de velocidad

1 Mueva la posición de cambio de velocidad a "R".

Se muestra la imagen desde la cámara de visualización de la parte trasera o el Multi Around Monitor.

CONSEJO

- Cuando mueve la posición de cambio de velocidad a "R", la imagen de la cámara retrovisora se muestra independientemente de la función de audio en ON (Encendido)/OFF (Apagado).
- Cuando mueve la posición de cambio de velocidad de "R" a cualquier otra posición con la función de audio en OFF (Apagado), la pantalla cambia a la "pantalla de INICIO" de la pantalla de la cámara retrovisora. Se muestra la "pantalla de INICIO" durante unos diez segundos. Mientras se muestre la "pantalla de INICIO", puede seleccionar una fuente que desee utilizar desde ese menú.

Pantalla usando el interruptor del control remoto del volante

1 Presione la tecla **CAMERA**.

→"Funcionamiento del interruptor del control remoto del volante" (P16)

Al presionar la tecla Camera, la imagen de la cámara se puede mostrar. La imagen de la cámara cambia cada vez que se presiona la tecla Camera.

Información de la versión

Número de serie

Puede comprobar el número de serie.

1 Presione la tecla **SETTING** o toque **Version Info**.

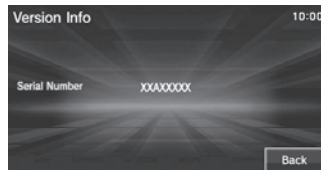

Muestra la pantalla de información de la versión.

CONSEJO

- La pantalla también se puede mostrar al tocar la tecla [HOME] → [Setting] → [Version Info].

Equipment by type

(Vehículos con una interfaz Bluetooth® 2.0)

Versión Gracenote

Le permite comprobar la versión Gracenote.

1 En la pantalla de información de reproducción del dispositivo USB, toque **Menu**.

Se muestra el submenú.

2 Toque **Database**.

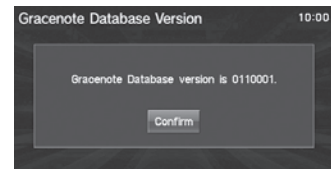

Muestra la pantalla de la versión de la base de datos Gracenote.

CONFIGURACIÓN

Ajustar la calidad del sonido

Cambiar los ajustes de la calidad de audio.

NOTA

- No puede ajustar la calidad del sonido cuando el audio está en OFF (Apagado).

1 Presione la tecla **SETTING**.

Muestra la pantalla de configuración.

2 Toque **Control del sonido**.



Muestra la pantalla de configuración de la calidad del sonido.

CONSEJO

- También puede visualizar la pantalla de configuración de la calidad del sonido al presionar la tecla [PUSH SOUND]. Presione la tecla [PUSH SOUND] de nuevo para regresar a la pantalla original.
- La pantalla también se puede mostrar al tocar la tecla [HOME] → [Setting] → [Sound Control].

Elementos de configuración

Nombre del ajuste	Valor de ajuste	Contenido del ajuste
BALANCE/FADER	BALANCE: L11 a L1,0,R1 a R11 (Izquierda, derecha)	<p>El nivel de salida del sonido de cada altavoz se puede ajustar con los interruptores del cursor.</p>
	FADER: F11 a F1,0,R11 a R11 (Parte delantera, parte trasera)	
ECUALIZADOR	ROCK	Le permite seleccionar el tipo de sonido.
	POP	
	HIP HOP	
	JAZZ	
	NORMAL	
TONO	PUNCH ¹	Puede configurar el nivel para las calidades del sonido.
	BASS	
	MID	
	TRE	
SCV ² (Volumen compensado por velocidad)	Off (Apagado)	Le permite seleccionar el volumen para el ajuste automático según la velocidad del vehículo.
	Bajo	
	Medio	
	Alto	

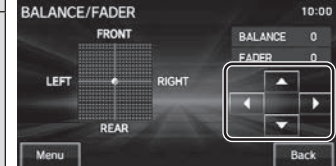

Nombre del ajuste		Valor de ajuste	Contenido del ajuste
ENTORNO / POSICIÓN ^{*1}	TIPO DE ENTORNO	DTS Neural ^{*3*4}	Le permite seleccionar el tipo de entorno.
		PremiDIA WIDE	
		Off (Apagado)	
	POSICIÓN DE AUDICIÓN	Parte delantera	Le permite seleccionar el tipo de campo de sonido.
		Conductor	
		Todo	
OTROS ^{*1}	SCV (Volumen compensado por velocidad)	Off (Apagado)	Le permite seleccionar el volumen para el ajuste automático según la velocidad del vehículo.
		Bajo	
		Medio	
		Alto	
	PremiDIA HD ^{*3*4*5}	Off (Apagado)	Le permite ajustar la cantidad de compensación para reproducir la sensación de solidez y profundidad del sonido original al pronosticar y suplementar la información de audio de paso alto que se perdió durante la compresión de datos de audio.
		Bajo	
		Alto	
	Volumen Dolby ^{*4}	Off (Apagado)	Le permite seleccionar el nivel para la función de ajuste automático en tiempo real, que proporciona los mismos niveles de salida para los diferentes volúmenes de las distintas fuentes y canciones.
		Bajo	
		Medio	
		Alto	

*1) Una configuración solo para los vehículos con audio de alta calidad (con subwoofer).

*2) La imagen no se muestra con los vehículos con audio de alta calidad (con subwoofer).

*3) No es posible seleccionar al mismo tiempo "DTS Neural" y "PremiDIA HD".

*4) Esta función se desactiva cuando la fuente de audio es un radio analógico.

*5) Esta función también es compatible con fuentes de sonido no comprimidas.

CONSEJO

- Si considera que el efecto de volumen Dolby no coincide con la impresión del audio que se está reproduciendo, cámbielo a OFF (Apagado).

Configuración del sistema

Se puede realizar la configuración relacionada con el sistema, como el sonido de funcionamiento y la hora.

1 Presione la tecla **SETTING** .
Muestra la pantalla de configuración.

2 Toque **System Setting** .

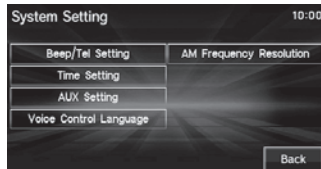

Se muestra la pantalla de configuración del sistema.

CONSEJO

- La pantalla también se puede mostrar al tocar la tecla [HOME] → [Setting] → [System Setting].

Sound (Sonido)

Esto es un elemento de la configuración que se muestra al tocar [Beep/Tel Setting].



Nombre del ajuste	Valor de ajuste	Contenido del ajuste	
Volumen de la operación	Off (Apagado)	Toque desde [1] a [3] para ajustar el volumen en funcionamiento. Cuanto más largo sea el número, más alto será el volumen. [Off] silencia el sonido del funcionamiento.	
	1		
	2		
	3		
Configuración del altavoz del teléfono ^{*1*2}	On (Encendido)	Silencio	Durante una llamada, el audio está silenciado.
		ATT	Durante una llamada, el volumen del audio es bajo.
		FL	El sonido entrante para las llamadas sale del altavoz delantero izquierdo.
		FR	El sonido entrante para las llamadas sale del altavoz delantero derecho.
		Parte delantera	El sonido entrante para las llamadas sale de los altavoces delanteros.
	Off (Apagado)	No se utilizan los altavoces del vehículo.	

*1) Se debe conectar un kit para manos libres (disponible por separado).

*2) No se puede configurar para los vehículos con la interfaz Bluetooth® 2.0 equipada por el tipo de vehículo.

Ajuste de hora

Esto es un elemento de la configuración que se muestra al tocar [Time Setting].

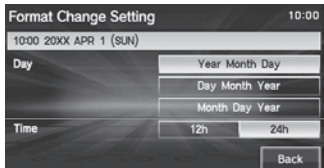
Nombre del ajuste	Valor de ajuste	Contenido del ajuste
Ajuste del tiempo	Tiempo	 <p>Toque el ▲ o ▼ correspondiente y cambie la fecha y la hora.</p>
Configuración de la pantalla del tiempo	Day (Día)	 <p>Se puede establecer el formato de la pantalla de la fecha y la hora.</p>
	Hora	Se puede configurar la pantalla de 12 horas o 24 horas.

CONSEJO

- También puede visualizar la pantalla de ajuste del tiempo al presionar la tecla [CLOCK].

Equipment by type

(Vehículos con una interfaz Bluetooth® 2.0)

Idioma

Esto es un elemento de la configuración que se muestra al tocar [Voice Control Language].

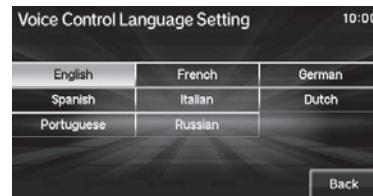

Puede seleccionar el idioma utilizado para el control por voz.

NOTA

- Según el vehículo, determinados idiomas no son compatibles.

Configuración AUX (Auxiliar)

Le permite cambiar la función AUX (Auxiliar) a ON (Encendido)/OFF (Apagado).



NOTA

- Si configura esto en ON (Encendido), [AUX] se mostrará en el menú superior incluso si el vehículo no es compatible con los dispositivos AUX (Auxiliar). Sin embargo, al tocarlo, no sale ningún audio.

Resolución de la frecuencia AM

Puede cambiar la resolución de la frecuencia AM.



⚠ PRECAUCIÓN

- Si cambia la resolución de la frecuencia AM, todos los datos AM predeterminados se iniciarán y la función de audio se pondrá en OFF (Apagado). (Solo durante la recepción AM, esto cambia la función de audio a OFF (Apagado)).

Otra configuración

Esta configuración se puede hacer en la pantalla o en el dispositivo Bluetooth.

Pantalla apagada

Esto elimina la pantalla de visualización.

1 Presione la tecla **SETTING** .
Muestra la pantalla de configuración.

2 Toque **Display Off** .



Esto elimina la pantalla de visualización.

CONSEJO

- La pantalla de visualización también se puede desactivar al tocar la tecla [HOME] → [Setting] → [Display Off].
- Para mostrarlo de nuevo, toque la pantalla o presione la tecla [HOME].

Contraste del color

Ajusta el brillo, el contraste y el nivel de negro para la pantalla del menú, etc.

1 Presione la tecla **SETTING** .
Muestra la pantalla de configuración.

2 Toque **Color Contrast** .

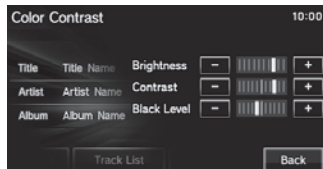

Nombre del ajuste	Contenido del ajuste
Brightness (Brillo)	Ajusta el brillo. Al tocar [+], la pantalla se vuelve más brillante, al tocar [-], se vuelve más tenue. Le permite ajustar al continuar tocándolo.
Contrast (Contraste)	Ajusta el contraste. Al tocar [+], se aumenta el contraste, al tocar [-], se disminuye el contraste. Le permite ajustar al continuar tocándolo.
Black Level (Nivel de negro)	Ajusta el nivel de negro. Al tocar [+], se aumenta el nivel de negro, al tocar [-], se lo disminuye. Le permite ajustar al continuar tocándolo.

CONSEJO

- La configuración también se puede configurar al tocar la tecla [HOME] → [Setting] → [Color Contrast].

Pantalla del reloj

Muestra el reloj en toda la pantalla.

1 Presione la tecla **SETTING** .
Muestra la pantalla de configuración.

2 Toque **Clock Screen** .

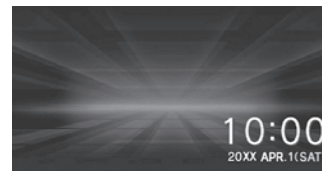

Se muestra el reloj.

CONSEJO

- La configuración también se puede mostrar al tocar la tecla [HOME] → [Setting] → [Clock Screen].
- Al tocar la pantalla, la regresa a la pantalla original.
- Con [System Setting], [Time Setting] y [Time Display Setting], puede cambiar el formato para la pantalla del tiempo. → "Configuración del tiempo" (P65)

Configuración RDS

Le permite cambiar el idioma de la pantalla del filtro PTY.

1 Presione la tecla **SETTING** .

Muestra la pantalla de configuración.

2 Toque **RDS Setting** .

3 Toque el “Idioma” PTY.

4 Toque el “idioma” al que desea cambiar.

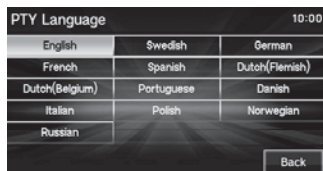

Esto cambia el idioma de la pantalla.

CONSEJO

- La configuración RDS también se puede configurar al tocar [Setting] en la pantalla de información de radiodifusión (P26).
- La configuración también se puede configurar al tocar la tecla [HOME] → [Setting] → [RDS Setting].

Equipment by type

(Vehículos con una interfaz Bluetooth® 2.0)

Configuración de Bluetooth

Puede usar la función Bluetooth para conectar cualquier dispositivo Bluetooth comercialmente disponible a este producto.

¿Qué es Bluetooth?

Bluetooth es un estándar de comunicaciones inalámbricas especializado en conectar dispositivos en cortas distancias (unos pocos metros o menos). Dado que usa ondas de radio, no es direccional. Gracias a esta característica, las comunicaciones son posibles incluso cuando hay una obstrucción. Esto posibilita la comunicación, incluso con el teléfono móvil quieto en el bolsillo de su camisa, maletín o mochila.

NOTA

- Este producto es compatible con Ver. 2.0 + EDR.

Perfiles compatibles

AUDIO de Bluetooth	A2DP (v1.0) AVRCP (v1.3)
Manos libres	HFP (v1.5)
Transferencia de la agenda telefónica	OPP (v1.1) PBAP (v1.0)

NOTA

- Cancela las funciones como el “bloqueo de marcación” del teléfono móvil y la conexión en la pantalla de espera.
- Mientras está conectado, las operaciones del dispositivo Bluetooth (recepción de llamadas, etc.) podrían no funcionar correctamente.
- Para obtener más información sobre cómo introducir la clave de acceso para su dispositivo Bluetooth, consulte el manual del usuario.
- En ocasiones, la conexión falla. Regístrese de nuevo.
- Según la distancia entre este producto y el dispositivo Bluetooth, las condiciones en el interior del vehículo y los tipos de detección, es posible que la conexión no funcione correctamente. En este caso, ponga el Bluetooth lo más cerca posible de este producto.
- Aunque el dispositivo tenga Bluetooth, sus características y especificaciones pueden impedir un funcionamiento correcto.
- Algunos dispositivos Bluetooth no se pueden conectar.
- Según el dispositivo Bluetooth, la conexión puede demorar cierto tiempo.
- Se pueden registrar hasta 7 dispositivos Bluetooth. Si ya están registrados 7 dispositivos, debe eliminar uno antes de poder registrar un nuevo dispositivo Bluetooth.

Registrar un dispositivo Bluetooth

Registrar un dispositivo Bluetooth con este producto.

- 1 Presione la tecla **SETTING**** .
Muestra la pantalla de configuración.
- 2 Toque **Bluetooth Setting**** .
- 3 Toque **Pair Device**** .
- 4 Ingrese la contraseña que se muestra en la pantalla en el dispositivo Bluetooth.**

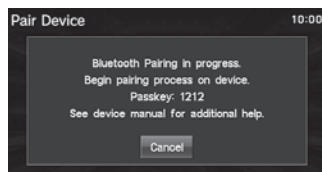

Cuando la conexión se complete, aparecerá una pantalla para seleccionar el dispositivo Bluetooth.

Para obtener más información, consulte el manual del usuario para el dispositivo Bluetooth.

CONSEJO

- La pantalla de configuración también se puede mostrar al tocar la tecla [HOME] → [Setting] → [Bluetooth Setting].
- Después del emparejamiento, la agenda telefónica se puede importar.
- Si la clave de acceso es incorrecta, vuelva a realizar las operaciones del dispositivo Bluetooth desde el inicio.
- Algunos dispositivos Bluetooth requieren una contraseña especial.
- Según la configuración del dispositivo Bluetooth, puede que sea necesario introducir la contraseña cada vez que el dispositivo esté conectado.
- Lleve a cabo el procedimiento para introducir la contraseña al dispositivo Bluetooth según el manual del usuario.

Seleccionar un dispositivo Bluetooth

Si ha registrado varios dispositivos Bluetooth, debe seleccionar uno al que desee conectarse. (Desde entonces, conecta el dispositivo Bluetooth que configuró con esta función al solo llevarlo al vehículo).

- 1 Presione la tecla **SETTING**** .
Muestra la pantalla de configuración.
- 2 Toque **Bluetooth Setting**** .
- 3 Toque **Select Device to Connect**** .
- 4 Toque el “nombre del dispositivo” que desea conectar.**

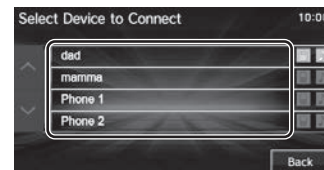

- 5 Toque **Connect Telephone** o **Connect Audio**** .

Para el funcionamiento manos libres del dispositivo Bluetooth que desea conectar, seleccione [Connect Telephone], para usarlo para el audio Bluetooth, seleccione [Connect Audio].

- 6 Toque **Enter** y luego **Yes**** .



Esto completa la selección del dispositivo Bluetooth.

Continúa en la siguiente página

Otra configuración 69

CONSEJO

- Si el dispositivo Bluetooth admite el funcionamiento de audio Bluetooth y manos libres, puede seleccionar un dispositivo. En este caso, la pantalla es la siguiente.

AUDIO de Bluetooth

Manos Libres



- Si toca [Voice Tag], el nombre del dispositivo se puede registrar con su voz. Después del registro, puede seleccionar el dispositivo con el control por voz (P17).

Configurar una clave de acceso

Establezca la clave de acceso (ajuste de fábrica "1212").

1 Presione la tecla **SETTING** .

Muestra la pantalla de configuración.

2 Toque **Bluetooth Setting** .

3 Toque **Set Passkey** .

4 Ingrese cualquier clave de acceso de cuatro dígitos, luego toque **Enter** .



Se completó la configuración de la clave de acceso.

Otros

Solución de problemas

Compruebe estos elementos si aparece un mensaje en la pantalla o si cree que algo no funciona correctamente.

Si aparece este mensaje...

Se muestra un mensaje en la pantalla de este equipo según la situación.

Mensaje	Causa	Respuesta
La reproducción no es posible debido a un error mecánico.	La unidad ha funcionado incorrectamente por algún motivo.	Compruebe que no haya ningún problema con el disco y vuelva a insertarlo. Si el problema persiste, consulte con un distribuidor.
	El disco está dañado o torcido.	No introduzca un disco dañado o torcido.
La reproducción no es posible debido a un voltaje bajo de la batería.	La tensión de la batería del vehículo ha bajado.	Compruebe la batería.
No se puede reproducir. Compruebe el disco.	Un disco introducido que no se puede reproducir.	Introduzca un disco que se pueda reproducir. → "Tipos de discos que se pueden reproducir" (P.19)
	El disco se ha introducido al revés.	Introdúzcalo con la etiqueta hacia arriba.
	El disco tiene condensación.	Espere un momento antes de insertarlo de nuevo.
	El disco está sucio.	Limpié la superficie de lectura del disco.
La reproducción no es posible debido a las altas temperaturas. Extraiga el disco y espere un rato.	La temperatura dentro del producto es alta.	Extraiga el disco y espere a que la temperatura interna vuelva a la normalidad.
Este iPod no se puede reproducir.	La autenticación falló.	Reconecte su iPod.
	El iPod conectado tiene un formato que no es compatible y no se puede reconocer.	Use un iPod que sea compatible con este equipo. (P.6)
	La versión del software del iPod no es correcta.	Cambie a una versión de software compatible.
La memoria USB no se puede reproducir.	Se ha conectado un dispositivo USB no permitido.	Reconecte un dispositivo USB que sea compatible. → "Usar el dispositivo USB" (P.45)
No hay datos que se puedan reproducir.	No hay archivos de audio que se puedan reproducir.	Agregue archivos de audio que se puedan reproducir. → "Archivos de audio (MP3/WMA/AAC)" (P.20)
	Se ha conectado un iPod que no contiene pistas.	Conecte un iPod con pistas.

Mensaje	Causa	Respuesta
No se puede reproducir.	Se han reproducido archivos de audio no permitidos.	Confirme los archivos que se pueden reproducir. →"Archivos de audio (MP3/WMA/AAC)" (P.20)
	Se han reproducido archivos protegidos por derechos de autor.	No se pueden reproducir los archivos protegidos por derechos de autor. Utilice archivos que no estén protegidos por derechos de autor.
	El archivo de audio está dañado.	Agregar archivos de audios que no estén dañados.

Si cree que algo no funciona correctamente...

Puede consultar la siguiente lista de síntomas, causas y soluciones si cree que algo no funciona correctamente.

Síntomas	Causa	Respuesta
No puede funcionar.	Por cuestiones de seguridad, algunas operaciones están restringidas mientras el vehículo está en movimiento.	El conductor no debe utilizar este producto mientras el vehículo está en movimiento. En primer lugar, detenga el vehículo en un lugar seguro, luego utilice este producto.
No se produce el sonido de funcionamiento.	El sonido de funcionamiento se configura en [Off].	Configure el "Volumen de funcionamiento" [Sound] de [1] a [3]. → "Sonido" (P.64)
No se muestra nada en la pantalla.	La pantalla está en OFF (Apagado).	Detenga el vehículo en un lugar seguro, aplique el freno de estacionamiento y luego vuelva a hacer la operación para poner la pantalla en ON (Encendido) (P.67).
	La tensión de la batería del vehículo ha bajado.	Cambie o reemplace la batería.
	La temperatura dentro del producto es alta.	Espere a que la temperatura baje.
La pantalla del monitor está en negro.	El brillo del monitor no está ajustado actualmente.	Ajuste el brillo del monitor. → "Contraste del color" (P.67)
No hay sonido o el sonido es muy bajo.	El volumen está ajustado al mínimo.	Ajuste el volumen. → "Ajustar volumen" (P.14)
	El equilibrio sonoro lateral o delantero se desplaza hacia un lado.	Ajuste el equilibrio sonoro lateral o delantero. → "Ajustar la calidad del sonido" (P.62)
	"Audio OFF (Apagado)".	Cambien a "Audio ON (Encendido)". → "Cambiar audio a ON (Encendido)/OFF (Apagado)" (P.14)
No se puede reproducir el disco.	El disco se ha introducido al revés.	Introdúzcalo con la etiqueta hacia arriba.
	El disco tiene condensación.	Espere un momento antes de insertarlo.
	El disco está sucio.	Limpie la superficie de lectura del disco.



LA IMAGEN DEL VEHÍCULO DE ESTE MANUAL ES DE CARÁCTER ILUSTRATIVO Y NO ES REPRESENTATIVO DEL NIVEL DE EQUIPAMIENTO DE SU VEHÍCULO , YA QUE PUEDE TENER OTRAS ESPECIFICACIONES, PARA MAYOR INFORMACIÓN VISITE A SU DISTRIBUIDOR MITSUBISHI MÁS CERCANO.

PRIMERA EDICIÓN
PUBLICADO MAYO 2021
IMPRESO EN MÉXICO 05/21
L2022DASMO

